

BECKER

Руководство пользователя

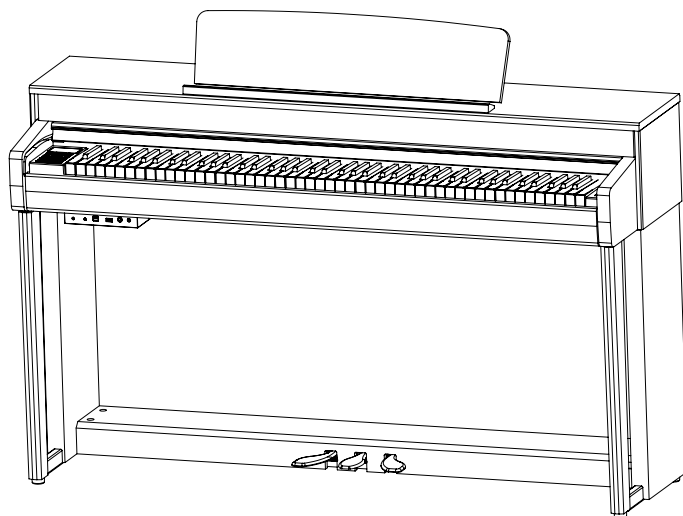
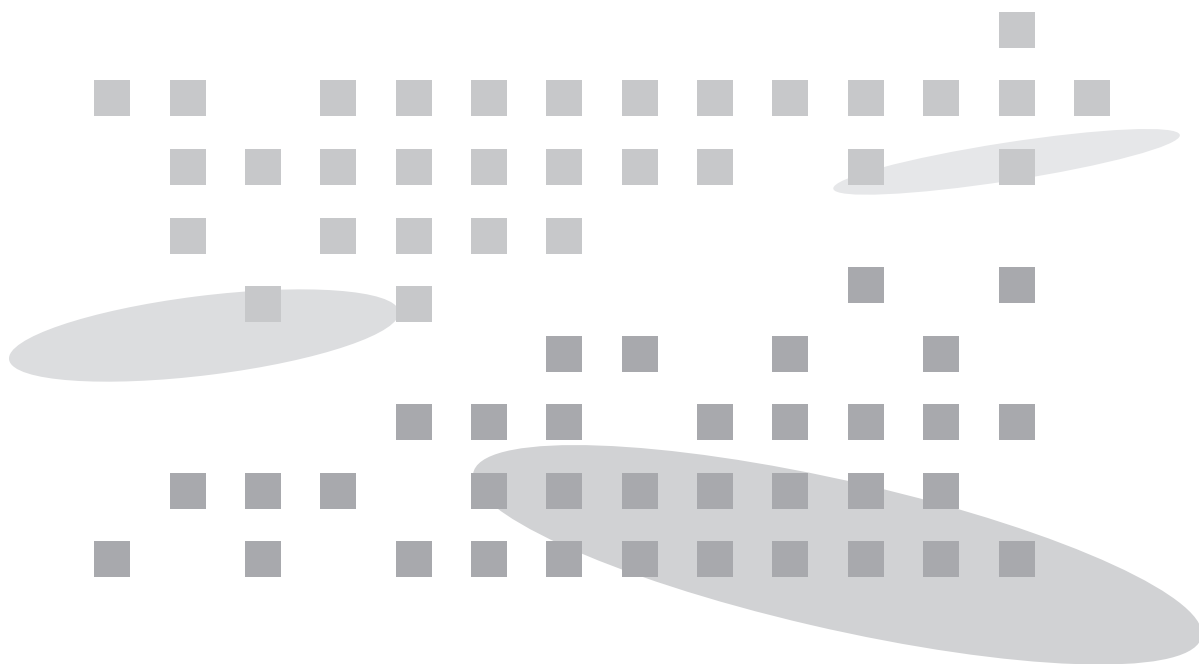

Продвинутое цифровое пианино Becker BAP-62
Новые ощущения, новый дизайн и новое звучание.

Введение:

Меры предосторожности

Данный раздел призван обезопасить пользователя от травм и материального ущерба. Пожалуйста, внимательно прочитайте все рекомендации и соблюдайте их при использовании инструмента.



ВНИМАНИЕ:

Несоблюдение этих инструкций может привести к серьезным травмам!



ПРЕДУПРЕЖДЕНИЕ:

Несоблюдение этих инструкций может привести к травмам или материальному ущербу!



ВНИМАНИЕ:

Чтобы избежать риска травм или летального исхода в результате поражения электрическим током, короткого замыкания, повреждения инструмента или пожара, пожалуйста, строго соблюдайте нижеперечисленные инструкции:

- Никогда не пытайтесь вскрыть инструмент и не пытайтесь извлечь или модифицировать его внутренние детали. Данный продукт не содержит деталей, обслуживаемых пользователем. При возникновении неполадок, пожалуйста, немедленно прекратите пользоваться продуктом и свяжитесь со службой поддержки для ремонта.
- Не оставляйте инструмент под дождем. Не пользуйтесь инструментом в окружении воды или во влажных условиях. Не ставьте на него сосуды с жидкостью, так как она может попасть внутрь инструмента. Если в инструмент попала какая-либо жидкость, немедленно выключите его, извлеките вилку из сети и обратитесь в авторизованный сервисный центр для проведения проверки.
- Если кабель питания или вилка сильно изношены или повреждены, инструмент внезапно перестает издавать звуки, из него исходит дым или странный запах, немедленно выключите его, извлеките вилку из сети и обратитесь в авторизованный сервисный центр для проведения проверки.
- Всегда подключайте продукт к розетке с правильным напряжением. Параметры напряжения указаны на наклейке, которая находится на задней стенке инструмента.
- Всегда извлекайте вилку из сети перед тем, как проводить чистку инструмента. Никогда не дотрагивайтесь до вилки мокрыми руками.
- Регулярно проверяйте состояние вилки и очищайте ее от накопившейся на ней пыли и других загрязнений. Всегда убеждайтесь, что вилка надежно вставлена в правильную розетку.
- В случае утечки газа, не притрагивайтесь ни к розетке, ни к выключателю и откройте окна, чтобы проветрить помещение.



ПРЕДУПРЕЖДЕНИЕ:

Чтобы избежать риска травм, повреждения данного инструмента или материального ущерба, пожалуйста, строго соблюдайте нижеперечисленные инструкции. Данное предупреждение включает следующее:

- Не размещайте кабель питания вблизи источников тепла, например, обогревателей или батарей. Чрезмерное сгибание кабеля может привести к его повреждению. Не ставьте на кабель тяжелые предметы и не оставляйте его в таких местах, где на него могут наступить или споткнуться. Когда вилка вставлена в розетку, кабель должен свободно опускаться вниз.
- Извлекая вилку из розетки, всегда держитесь за саму вилку, а не за кабель. Попытки потянуть за кабель могут его повредить.
- При использовании тройников или разветвителей питания, не подключайте к одной розетке другие устройства. Это может привести к ухудшению качества звука и/или перегреву розетки.
- Если вы долго не пользуетесь инструментом, обязательно отключите его от электросети.
- При подключении инструмента к другим электронным приборам, сперва отключите питание обоих устройств. Перед включением установите громкость всех устройств в минимальное положение. Убедившись, что все регуляторы громкости находятся на минимуме, начните использовать инструмент, постепенно повышая громкость, пока вы не достигнете желаемого уровня.
- Не устанавливайте инструмент в таких местах, где он будет подвержен сильному запылению, вибрациям или повышенному теплу (под прямыми солнечными лучами, вблизи обогревателей, в салоне автомобиля в дневное время), испарениям воды и масел (рядом с кухней или увлажнителем воздуха), высокой влажности воздуха (подвалы, склады) или резким перепадам температуры (веранды). Нахождение в такой среде может привести к внутренним или внешним повреждениям инструмента.
- Не размещайте инструмент вблизи телевизоров, радио, проигрывателей, мобильных телефонов и других подобных электроустройств. Это может привести к возникновению шумов либо от самого инструмента, либо от телевизора или радио.
- Не устанавливайте инструмент в неустойчивом положении, чтобы избежать риска падения.
- При перемещении инструмента на новое место, всегда отсоединяйте от него все кабели.
- Убедитесь, что пианино установлено в помещении, оснащённом автоматическим выключателем.
- Проводя чистку инструмента, всегда используйте сухую или слегка влажную мягкую ткань. Не используйте ткань, пропитанную разбавителем для краски, растворителями, чистящими средствами и другими химическими веществами. Не ставьте на инструмент предметы из винила, пластика и резины. Это может изменить цвет клавиш или корпуса инструмента.
- Не опирайтесь на инструмент и не ставьте на него тяжелые предметы.
- Не прилагайте чрезмерных усилий при обращении с кнопками, переключателями и разъемами.
- Будьте осторожны, не оставляйте пальцы под крышкой инструмента, когда вы ее закрываете. Не вставляйте пальцы под крышку или в любую другую щель между деталями инструмента.
- Не вставляйте и не роняйте бумажные или металлические предметы на крышку клавиатуры, корпус инструмента и в пространство между клавишами. Если вы случайно это сделали, немедленно выключите инструмент, отключите его от электросети и свяжитесь с авторизованным сервисным центром.
- Убедитесь, что расстояние между пианино и окружающими предметами и стенами не меньше 7 см. Недостаток свободного места может нарушить циркуляцию воздуха и привести к перегреву.
- Внимательно прочитайте руководство по сборке и следуйте всем указаниям. В противном случае вы можете повредить инструмент и/или причинить себе травму.
- Продолжительная игра на инструменте на высокой громкости может привести к нарушениям слуха. Если ваш слух ухудшился или вы слышите звон в ушах, немедленно обратитесь к врачу.
- Во время грозы отключайте инструмент от электросети.
- Если вы пролили на пианино жидкость, немедленно отключите питание и свяжитесь с сервисным центром.

Особенности инструмента

Спасибо, что выбрали цифровое пианино Becker BAP-62!

Ваше пианино оснащено 256-голосной полифонией и расширенной коллекцией высококачественных тембров, включая пять превосходных фортепианных тембров. Новейшая клавиатурная механика RHA-3 с тремя сенсорами значительно превосходит предыдущее поколение, а благодаря поддержке "полупедали", инструмент с максимальной точностью определяет положение правой педали и в достаточной мере продлевает звучание взятых нот.

В вашем распоряжении встроенный рекордер с двумя дорожками для записи, который будет полезен при обучении игре на пианино, USB-порт для подключения к компьютеру и стереовыходы для подключения к аудиоустройствам, например, MP3-проигрывателям.

Ваш инструмент также поддерживает технологию беспроводной связи Bluetooth®, с помощью которой вы сможете подключаться к мобильным устройствам и к компьютерам.

Кроме того, ваше пианино предлагает широкий выбор демонстрационных произведений: сборник классической музыки, учебные пьесы Байера, Черни, Бургмюллера и избранные сонатины различных композиторов для ознакомления и разучивания.

Чтобы извлечь максимум из набора функций и возможностей вашего инструмента, рекомендуем внимательно прочитать настоящее руководство и сохранить его для последующего обращения.

Спасибо.

Bluetooth

· Марка и логотипы Bluetooth® являются собственностью Bluetooth SIG, Inc., и любое их использование компанией Microchip Technology осуществляется по лицензии. Другие торговые марки и фирменные названия являются собственностью соответствующих владельцев.

[Требования CE к использованию беспроводного оборудования]

- Одобрены для использования вне помещения: каналы 1-7 (2400 - 2454ГГц).
- Для использования вне помещения требуется общее разрешение от национальных ответственных органов.
- Для использования вне помещения требуется разрешение от Управления Электронных Коммуникаций.
- Данное оборудование может использоваться во всех странах Европейского союза и Турции.

· Радиочастотные спецификации.

Спецификация Bluetooth: Bluetooth 5.0 dual-mode (BDR/EDR/BLE) Class 2.

Мощность радиоизлучений (ЭИИМ): Максимальная мощность не превышает 3,54 дБм.

Частотный диапазон (МГц): от 2402 МГц до 2480 МГц.

[Требования FCE по радиочастотному излучению]

· Данное устройство соответствует ограничениям FCC на радиочастотное излучение в неконтролируемых условиях. Устройство и его антенна не должны располагаться рядом с другими антеннами и передатчиками. Данное устройство должно быть установлено и эксплуатироваться на минимальном расстоянии в 20 см между вами и источником излучения.

[Руководство пользователя]

- Раздел "Меры предосторожности" призван обезопасить пользователя от травм и материального ущерба.

Пожалуйста, прочитайте и соблюдайте все рекомендации.

- Технические характеристики и внешний вид устройства могут быть изменены в целях повышения качества.

Содержание

Введение	2	Музыка	23
Меры предосторожности	2	Выбор раздела и сборника	23
Особенности инструмента	4	Воспроизведение музыки	23
Содержание	5	Воспроизведение с USB-устройства	24
Комплект поставки	6	Режим VP Player	24
Сборка	7	Настройки воспроизведения	25
Управление и коммутация	9	Сборник классической музыки	26
Кнопка включения	9	Этюды Байера / Черни /	
Разъемы для наушников	9	Бургмюллера / Список сонатин	27
Панель разъемов	10	Память параметров	28
Педали	11	Сохранение параметров	28
Панель управления	12	Восстановление параметров	28
Основные операции	13	Банки памяти параметров	28
Регулировка громкости	13	Функция BrainCare	29
Выбор тембра	13	Включение функции BrainCare	29
Режимы клавиатуры	14	Категории BrainCare	29
Смена режима клавиатуры	14	Воспроизведение и остановка	29
Режим Layer	14	Список тем BrainCare	30
Режим Split	15	Настройки BrainCare	30
Режим Layer+Split	15	Меню функций	31
Смена точки разделения клавиатуры	16	Навигация по меню	31
Режим Twin Piano	16	Разделы меню функций	31
Метроном	17	Раздел System	32
Включение и выключение	17	Раздел Controller	33
Настройки метронома	17	Раздел Voice	33
Кнопка TEMPO	17	Раздел Balance	35
Автоаккомпанемент	18	Раздел MIDI	35
Режим автоаккомпанемента	18	Раздел Bluetooth®	35
Выбор стиля аккомпанемента	18	Использование Bluetooth	36
Список стилей аккомпанемента	18	Таблица реализации MIDI	37
Начало/остановка аккомпанемента	19	Тембры General MIDI и перкуссия	38
Способы ввода аккордов	19	Тембры General MIDI	38
Настройки автоаккомпанемента	20	Перкуссия	39
Запись	21	Устранение неполадок	42
Запись и воспроизведение	21	Технические характеристики	43
Запись под аккомпанемент	22		
Удаление содержимого дорожки	22		
Ячейки памяти рекордера	22		

Комплект поставки

После распаковки инструмента проверьте комплектацию в соответствии со списком и убедитесь, что все компоненты исправны. Если какая-либо деталь повреждена или отсутствует, свяжитесь с магазином, где вы приобрели инструмент.

Корпус

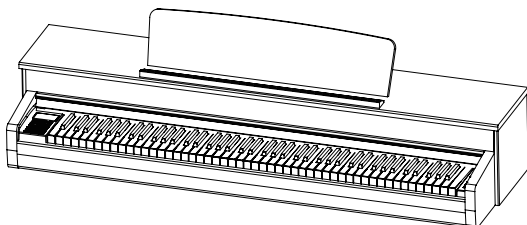

Руководство пользователя

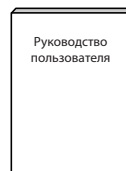

Боковые панели (a, b)

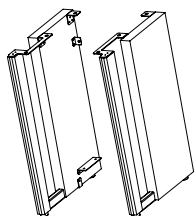

Педальный блок (c)

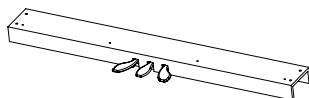

Задняя панель (d)

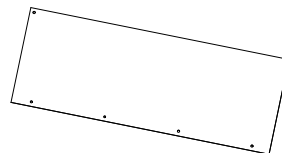

Фиксаторы педального блока (e)
(M6 × 16) мм, 4EA

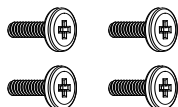

Фиксаторы задней панели
(f) (M3,5 × 25) мм, 4EA
(g) (M4 × 13) мм, 2EA

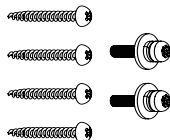

Фиксаторы корпуса (h) (M6 × 16) мм, 6EA

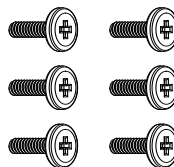

Сетевой адаптер

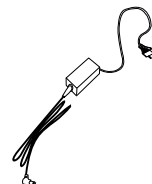

Вы можете сохранить оригинальные упаковочные материалы и использовать их, когда возникнет необходимость заново упаковать инструмент для транспортировки.

Сборка

1 Соедините боковые панели с педальным блоком

1 Разместите **педальный блок (c)** между **боковыми панелями (a, b)**, как показано на иллюстрации ниже, а затем прикрепите боковые панели к педальному блоку с помощью **фиксаторов педального блока (e)**.

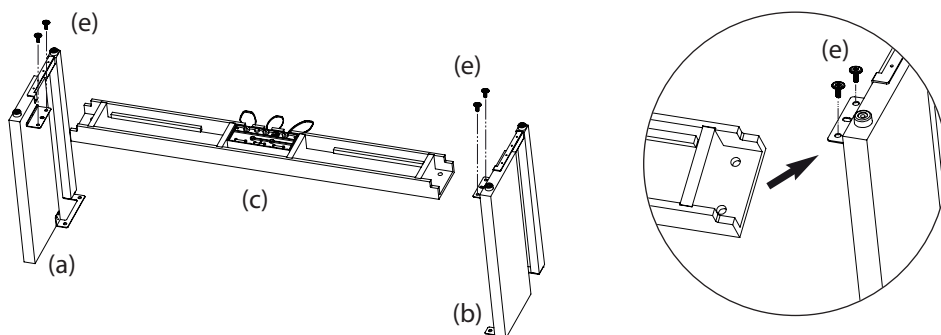

2 Поворачивайте опорный винт (см. иллюстрацию) педального блока до тех пор, пока он не упрется в пол в том месте, где вы собираетесь установить пианино.

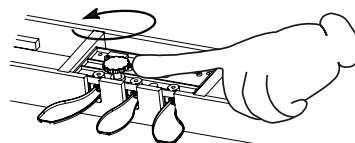

2 Прикрепите заднюю панель

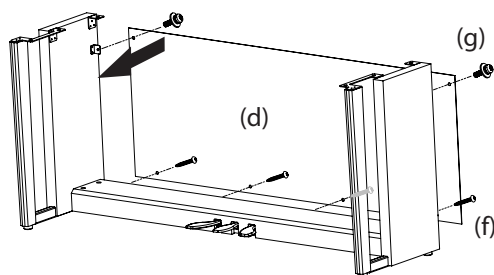

1 Установите **заднюю панель (d)** между боковыми панелями, как показано на иллюстрации.

2 С помощью **фиксаторов задней панели (f), (g)** прикрепите заднюю панель к боковым панелям.

3 Убедитесь, что задняя панель установлена ровно.

3 Установите корпус пианино на стойку

1 Аккуратно установите корпус инструмента на собранную ранее конструкцию таким образом, чтобы отверстия на нижней стороне корпуса сравнялись с пластинами, которые находятся на боковых панелях стойки. С помощью фиксаторов корпуса (h, 6EA) прикрепите корпус инструмента к пластинам на боковых панелях.

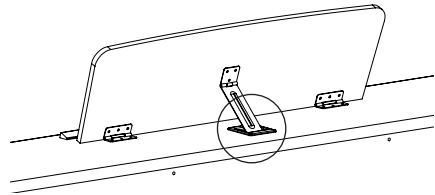
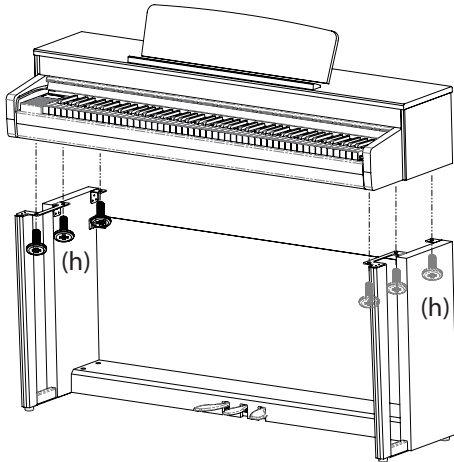

2 Поднимите пюпитр, установите его под желаемым углом и зафиксируйте его положение с помощью пластин сзади.

4 Подключите педальный блок и кабель питания

1 Подключите кабель, который выходит из педального блока к разъему PEDAL, на нижней стороне корпуса пианино.

2 Подключите кабель питания к разъему DC IN.

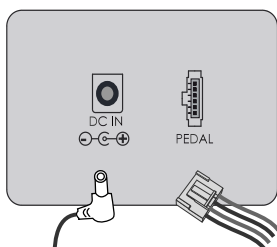

Управление и коммутация

Кнопка включения

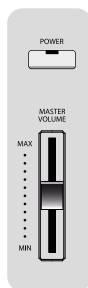
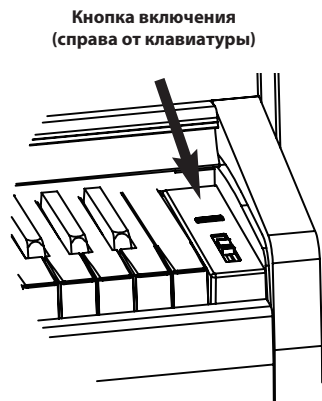

После того, как вы подключили штекер кабеля питания к инструменту, а сетевой адаптер к электрической розетке, вы можете включить пианино, нажав кнопку **POWER**.

- ☞ При первом включении инструмента будет выбран тембр 'German G. Piano'.
- ☞ Используйте ручку **MASTER VOLUME** для регулировки уровня громкости.

Чтобы выключить питание, нажмите и удерживайте кнопку питания. При каждом выключении инструмента все параметры и настройки, кроме сохраненного в памяти рекордера исполнения, возвращаются к значениям по умолчанию.

Автоматическое отключение питания

Данное пианино оснащено энергосберегающей функцией, которая автоматически выключает инструмент после 30 минут бездействия.

Порядок настройки функции автоматического отключения питания приведен на стр. 32.

Разъемы для наушников

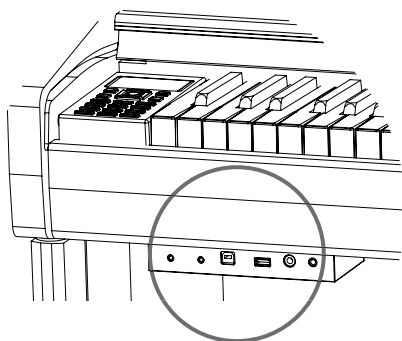

Разъемы для наушников

Слева на нижней стороне корпуса расположены два разъема для наушников.

- ☞ Когда к пианино подключены наушники, встроенные динамики отключаются.
- ☞ Благодаря наличию двух разъемов, сразу два человека могут прослушивать исполнение в наушниках.
- ☞ Инструмент оснащен стереоразъемами 6,35 мм и 3,5 мм. Вы можете использовать оба типа одновременно.
- ☞ Наушники в комплект не входят.

Панель разъемов

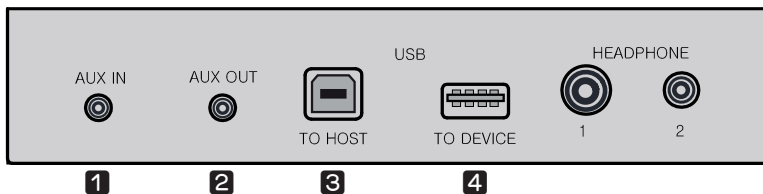

Панель для подключения внешних устройств (под корпусом пианино)

1 Разъем AUX IN - Стерео 3,5 мм

Подключив внешнее устройство к этому разъему, вы сможете воспроизводить через встроенные динамики инструмента аудиосигнал из внешних источников, например, со смарт-устройств или MP3-плееров. Направьте выходной сигнал с ноутбука, смарт-устройства или MP3-плеера к разъему **AUX IN** инструмента с помощью аудиокабеля (продается отдельно), чтобы воспроизвести аудио с этого устройства через встроенные динамики пианино.

2 Разъем AUX OUT - Стерео 3,5 мм

Данный разъем используется, когда вы хотите подключить инструмент к более мощной системе звукоизвлечения (например, к усилителю), чтобы она воспроизводила его звучание. Используйте аудиокабель (продается отдельно), чтобы соединить разъем **AUX OUT** инструмента с входным разъемом внешнего устройства, через которое вы хотите воспроизводить звучание пианино.

- ☞ Подключая внешнее устройство к разъемам Aux In/Line Out, всегда включайте внешнее устройство в первую очередь и только затем включайте пианино. Если вы больше не хотите использовать внешнее устройство, сначала выключите питание пианино, а затем само устройство.

3 Порт USB TO HOST (USB - type-B)

Пианино оснащено портом USB to Host, который позволяет подключаться напрямую к компьютеру. С помощью этого порта, пианино и компьютер смогут обмениваться MIDI-данными посредством интерфейса USB.

1 Для подключения пианино к компьютеру используйте USB-кабель (продается отдельно).

2 Чтобы использовать пианино в качестве MIDI-клавиатуры, запустите MIDI-приложение, установленное на компьютере, и укажите в качестве устройства ввода/вывода "USB audio device".

3 Чтобы установить пианино в качестве аудиоустройства, подключите его к USB-порту компьютера и выберите его в списке аудиоустройств на компьютере.

- ☞ Когда пианино используется в качестве аудиоустройства, вы можете записывать его звучание на компьютере.
- ☞ Для подключения требуется USB 2.0 кабель A-B type. Рекомендуется использовать кабель длиной не более 1,2 м.
- ☞ Инструмент совместим с операционными системами Windows XP и новее, а также Mac OS X.
- ☞ Установка дополнительных драйверов не требуется, пианино использует встроенный в Windows драйвер.
- ☞ Инструмент совместим с iPhone и iPad версии 4.0 или выше.
- ☞ Совместимость с Android-устройствами может быть ограничена в зависимости от производителя и модели устройства.
- ☞ Если устройство не определяется системой или USB аудиоустройство не появляется в диспетчере устройств, проверьте соединение и работоспособность USB-кабеля.
- ☞ Подождите несколько секунд после подключения инструмента к компьютеру. Попытка использовать пианино в этот момент может привести к неполадкам.
- ☞ Если подключение инструмента к компьютеру приводит к зависанию компьютера или выводит его из строя, не пытайтесь вновь к нему подключиться (это может повредить компьютер или пианино) и немедленно свяжитесь со службой поддержки.

4 Порт USB TO DEVICE (USB - type-A)

К этому порту можно подключить запоминающее USB-устройство (в комплект не входит) для прослушивания сохраненных на нем аудиофайлов.

- ☞ С запоминающего USB-устройства можно воспроизводить файлы в форматах MP3 и SMF.
- ☞ Не извлекайте USB-устройство, когда идет воспроизведение аудиофайла.
- ☞ Инструмент поддерживает только USB-устройства, отформатированные в файловой системе FAT32.
- ☞ Подождите несколько секунд после того, как вы вставили в инструмент флешку или включили инструмент с подключенной к нему флешкой. Попытка использовать пианино в этот момент может привести к неполадкам.

Педали

По аналогии с акустическим пианино, данный инструмент оснащен тремя педалями.

Подключение кабеля pedalного блока

Подключите кабель, который выходит из pedalного блока к разъему PEDAL на нижней стороне корпуса пианино.

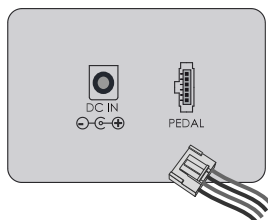

Функции педалей

1 Педаль сустейна (правая педаль)

Выполняет ту же функцию, что и правая педаль акустического пианино, позволяя вам продлевать звучание нот даже после того, как вы убрали руки с клавиш. Она также поддерживает эффект полупедали, который максимально точно определяет положение педали и в достаточной мере продлевает звучание взятых нот, когда педаль нажата только наполовину.

- ☞ Продолжительность звучания продлеваемых нот зависит от выбранного тембра.
- ☞ Эффект полупедали позволяет управлять продолжительностью звучания продлеваемых нот в зависимости от того, насколько сильно нажата правая педаль.

2 Педаль sostenuto (средняя педаль)

Данная педаль выполняет ту же функцию, что и средняя педаль (sostenuto) акустического фортепиано. Ее поведение схоже с правой педалью, но, при нажатии на эту педаль, продлеваются будут только те ноты, которые были сыграны в момент нажатия на педаль. Звучание последующих нот продлеваться не будет, даже если вы будете удерживать педаль нажатой.

3 Педаль приглушения (левая педаль)

Выполняет ту же функцию, что и левая педаль акустического пианино. Нажатие на эту педаль изменяет характер звучания, делая его мягче и тише.

Эффект вращающихся динамиков (3 левая и 2 средняя педали)

Когда выбран эффект ROTARY (Эффект вращающихся динамиков), педали приглушения (левая) и sostenuto (средняя) позволяют управлять этим эффектом. Эффект ROTARY имитирует звук вращающихся динамиков акустической системы электрооргана. Нажатие на левую педаль ускоряет вращение динамиков, а при отпускании педали скорость вращения возвращается к исходной. Нажатие на среднюю педаль останавливает эффект вращения.

- ☞ Эффект вращающихся динамиков активен только когда вы играете основным тембром.



Панель управления

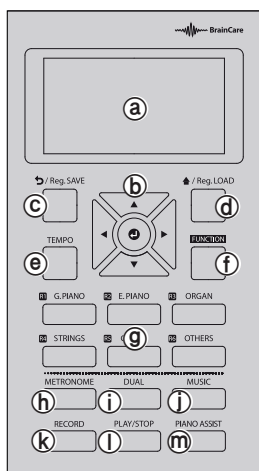

- Ⓐ ЖК-Дисплей
- Ⓑ Кнопки навигации/Ввод (⏏)
- Ⓒ Кнопка возврата (⏪)/Reg.SAVE Стр. 28
- Ⓓ Кнопка домой (⏩)/Reg.LOAD Стр. 28
- Ⓔ Кнопка TEMPO Стр. 17
- Ⓕ Кнопка FUNCTION Стр. 31
- Ⓖ Кнопки VOICE/REGISTRATION Стр. 13, 28
- Ⓗ Кнопка METRONOME Стр. 17
- Ⓙ Кнопка DUAL Стр. 14
- Ⓚ Кнопка MUSIC Стр. 23
- Ⓛ Кнопка RECORD Стр. 21
- Ⓜ Кнопка PLAY/STOP Стр. 19, 21, 23
- Ⓝ Кнопка PIANO ASSIST Стр. 18

Ⓑ Использование кнопок навигации/ввода (⏏)

Навигация: Нажимайте кнопки со стрелками для перемещения курсора по экрану вверх, вниз, влево или вправо.

Ввод: Для подтверждения своего выбора или входа в определенный раздел меню, нажмите круглую кнопку в центре.

Ⓒ Использование кнопок возврата (⏪) и Ⓓ домой (⏩)

Возврат: Возвращает на один шаг назад.

Домой: Возвращает на основной экран (во время записи, воспроизведения демонстрационных композиций или использования функции Piano Assist возвращает на основной экран этих функций).

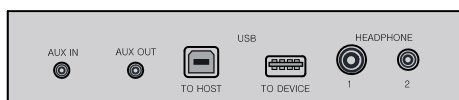

- 1
- 2
- 3
- 4

Разъемы

- 1 AUX IN/OUT Стр. 10
- 2 USB TO HOST Стр. 10
- 3 USB TO DEVICE Стр. 10
- 4 HEADPHONE Стр. 9

Питание

- 5 Кнопка питания Стр. 9

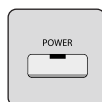

5



6

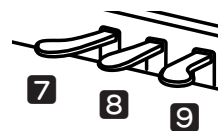

7

8

9

Громкость

- 6 MASTER VOLUME Стр. 9,13

Педали

- 7 Педаль приглушения ... Стр. 11
- 8 Педаль sostenuto Стр. 11
- 9 Педаль сустейна Стр. 11

Основные операции

Регулировка громкости

Используйте ручку **MASTER VOLUME** для регулировки общей громкости пианино.

☞ Это также влияет на громкость в наушниках.



Выбор тембра

Данный инструмент представляет собой высококачественное цифровое пианино с набором тембров фортепиано и других акустических и электронных музыкальных инструментов, отличающихся несравненной глубиной и реалистичностью.

1 Тембры

В данном пианино представлено 46 основных тембров, 1 набор ударных и 1 набор звуковых эффектов. Оно также совместимо со стандартом MIDI и, при подключении к компьютеру, вам станет доступна полная библиотека из 128 тембров General MIDI.



Список тембров

G. Piano	E. Piano	Organ	Strings	Guitar	Others
German G.Piano Concert G.Piano Warm G. Piano Stage G.Piano Mellow G.Piano Light Pop G. Piano Honkytonk Piano	Vintage E.Piano Modern E.Piano Bright E.Piano Clavinet Harpsichord Vibraphone Synth Lead 1 Synth Lead 2	Pipe Organ E.Organ Gospel E.Organ Jazz E.Organ Rock Accordion	Symphony Strings Bright Strings Brass Strings Pizzicato Strings Synth Strings Slow Strings Violin Soloist Cello Soloist Choir Aha Vocal Ooh	Acoustic Guitar Steel Guitar Jazz Guitar Driven Guitar Acoustic Bass Elec Bass	Brass Section Big Band Brass Synth Brass French Horn Trumpet Soloist Flute Soloist Orchestral Oboe Clarinet Alto SAX Tenor SAX Drum Set SFX Set

☞ Подробная информация о наборах ударных и звуковых эффектов приведена на стр. 39.

☞ Когда выбран какой-либо из тембров электрооргана (E.Organ), автоматически выбирается эффект ROTARY, которым можно управлять с помощью педалей инструмента (см. стр. 11).

2 Выбор тембра

Нажмите кнопку, которая соответствует желаемой группе тембров, а затем нажмите кнопку , чтобы увидеть на экране список тембров. Выберите тембр с помощью кнопок  и .

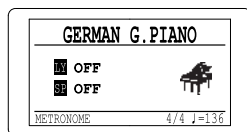
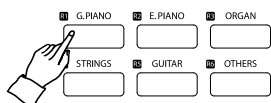



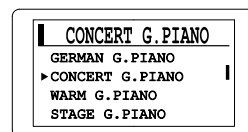

Основной экран



Список тембров

☞ Вы можете переключать тембры на основном экране с помощью кнопок  и .

☞ Дважды нажмите кнопку другой группы тембров, чтобы перейти к ее списку.

☞ Находясь на экране выбора тембра, вы можете сменить тембр с помощью кнопок  и  или выбрать другую группу тембров кнопками  и .

☞ Находясь на экране выбора тембра, нажмите кнопку ,  или , чтобы вернуться на основной экран.

☞ Инструмент автоматически запомнит ваш последний выбор в каждой из кнопок группы тембров до тех пор, пока вы его не выключите.

Данное пианино имеет три режима клавиатуры: Layer, Split и Twin Piano.

Режимы клавиатуры

Смена режима клавиатуры

Нажмите кнопку **DUAL**, чтобы сменить режим клавиатуры. Продолжайте нажимать кнопку **DUAL** до тех пор, пока вы не выберете желаемый режим. Порядок выбора режимов приведен ниже.

- ☞ Кнопка **DUAL** может использоваться для выбора режимов Layer/Split или Twin Piano.
- ☞ Функция Twin Piano активируется, когда установлен соответствующий режим клавиатуры (TWIN) (Подробнее см. на стр 16).

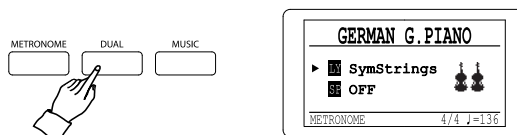

Режимы клавиатуры	Layer/Split (LY/SP)				Twin Piano (TWIN)	
	Layer	Layer+Split	Split	Выкл.	Twin Piano	Выкл.
Порядок выбора	Layer	Layer+Split	Split	Выкл.	Twin Piano	Выкл.
Цвет индикатора	Белый	Светло-оранжевый	Оранжевый	Выкл.	Белый	Выкл.
На дисплее	LY	LY, SP	SP	-	'+'	-

Режим Layer

Режим Layer позволяет вам играть двумя тембрами одновременно, накладывая один на другой.

1 Выберите основной тембр.

Процедура выбора основного тембра описана на стр. 13.

2 Нажмите кнопку DUAL.

После нажатия кнопки **DUAL** дополнительный тембр появится рядом со значком **LY** на основном экране. Это значит, что режим Layer активен.

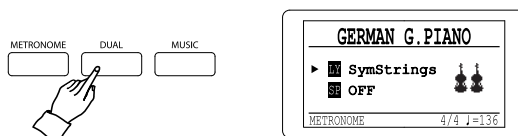

3 Выберите дополнительный тембр.

Когда курсор указывает на значок **LY**, вы можете выбрать дополнительный тембр обычным способом (см. стр 13).

- ☞ Перемещайте курсор между основным и дополнительным тембрами с помощью кнопок **▲** и **▼**.
- ☞ Вы также можете настроить баланс громкости между тембрами, отрегулировав громкость основного и дополнительного тембров по отдельности (см. стр. 35).

4 Нажмите кнопку DUAL три раза, чтобы выйти из режима Layer.

Layer → Layer+Split → Split → Выкл.

Режим Split

В режиме Split клавиатура инструмента разделяется на две секции, позволяя вам играть разными тембрами в каждой из них. Например, с помощью режима Split, вы можете исполнять мелодию фортепианным тембром в правой части клавиатуры, а аккомпанировать себе басовым тембром в левой части клавиатуры.

1 Выберите основной тембр.

Процедура выбора основного тембра описана на стр. 13.

2 Нажмите кнопку DUAL.

Находясь в обычном режиме работы, одно нажатие кнопки **DUAL** включит режим Layer. Чтобы включить режим Split, нажмите кнопку еще два раза. Тембр второй секции клавиатуры появится рядом со значком **SP** на основном экране.

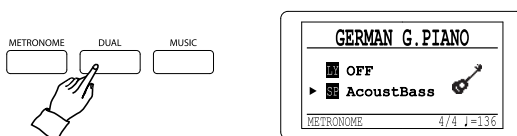

3 Выберите тембр второй секции клавиатуры.

Когда курсор указывает на значок **LY**, вы можете выбрать тембр второй секции клавиатуры обычным способом (см. стр 13).

- ⇨ Перемещайте курсор между основным и дополнительными тембрами с помощью кнопок **▲** и **▼**.
- ⇨ Вы также можете настроить баланс громкости между тембрами, отрегулировав громкость основного и дополнительного тембров по отдельности (см. стр. 35).

4 Нажмите кнопку DUAL один раз, чтобы выйти из режима Split.

Layer → Layer+Split → Split → Выкл.

Режим Layer+Split

Вы можете включить режимы Layer и Split одновременно.

1 Выберите основной тембр.

Процедура выбора основного тембра описана на стр. 13.

2 Нажмите кнопку DUAL два раза.

Находясь в обычном режиме работы, одно нажатие кнопки **DUAL** включит режим Layer. Чтобы включить режим Layer+Split, нажмите кнопку еще один раз. Дополнительные тембры появятся рядом со значками **LY** и **SP** на основном экране.

3 Переместите курсор, чтобы задать каждый тембр.

Если вы переместите курсор к значку **LY** или **SP**, вы сможете задать соответствующий данному режиму клавиатуры дополнительный тембр (см. стр. 13).

- ⇨ Перемещайте курсор между основным и дополнительными тембрами с помощью кнопок **▲** и **▼**.
- ⇨ Вы также можете настроить баланс громкости между тембрами, отрегулировав громкость основного и дополнительных тембров по отдельности (см. стр. 35).

Смена точки разделения клавиатуры

Точка разделения - это клавиша, которая разделяет клавиатуру инструмента на левую и правую секции.

Вы можете изменить ее с помощью параметра Split Point (меню функций, раздел VOICE, см. стр. 34). Значение точки разделения указывается в виде ноты и октавы на клавиатуре (например, F#3 или A4).

☞ По умолчанию точка разделения клавиатуры установлена на клавишу F#3.

▼ Точка разделения клавиатуры (По умолчанию F#3)



Режим Twin Piano

В режиме Twin Piano клавиатура инструмента разделяется на две секции с идентичным регистром. Это позволяет двум людям одновременно играть на одном инструменте, не мешая друг другу.

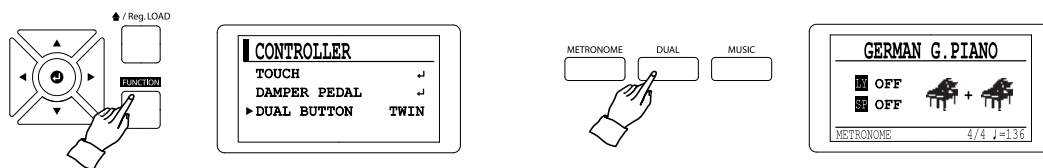

1 Включите режим Twin Piano.

Установите значение TWIN для параметра DUAL BUTTON (меню функций, раздел CONTROLLER, см. стр. 33).

2 Выберите тембр.

Процедура выбора основного тембра описана на стр. 13.

3 Нажмите кнопку DUAL.

На иллюстрации ниже показано, как клавиатура инструмента разделяется на две секции в режиме Twin Piano. Обе секции имеют одинаковый регистр, а в качестве точки разделения выступает клавиша Eb4.

▼ Eb4

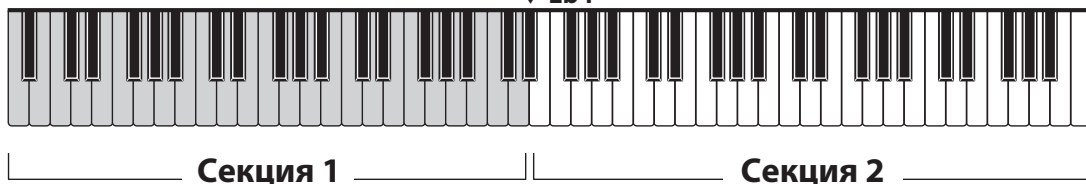

☞ Педаль сустейна может использоваться независимо в каждой из секций.

☞ В левой секции ее роль выполняет левая педаль, а в правой - правая.

4 Нажмите кнопку DUAL еще раз, чтобы выйти из режима Layer.

Метроном

Данное пианино оснащено функцией метронома, который является одним из ключевых средств при обучении игре на фортепиано и развитии чувства ритма.

Включение и выключение

Используйте кнопку **METRONOME** для включения и выключения функции метронома.

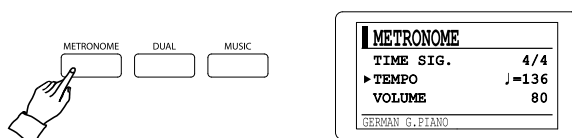

Настройки метронома

Перемещайте курсор кнопками ▲ и ▼, чтобы выбрать нужный параметр. Используйте кнопки ◀ и ▶ для изменения значений параметров.

- ☞ Вы можете удерживать кнопки ◀ и ▶ для быстрого изменения значений параметров.
- ☞ Одновременно нажмите кнопки ◀ и ▶, чтобы восстановить значение по умолчанию.

На дисплее	Диапазон	По умолчанию
TIME SIG.	2/2, 1/4, 2/4, 3/4, 4/4, 5/4, 6/4, 7/4, 6/8, 9/8, 12/8, 3/8, 7/8	4/4
TEMPO	♩ = 40 ~ 250 (четвертых доли такта)	120
VOLUME	50 ~ 100	80

Кнопка TEMPO

Кнопка **TEMPO** позволяет быстро настраивать темп метронома. Если нажать кнопку **TEMPO**, когда функция метронома не активна, то на дисплее появится экран регулировки темпа, и вы сможете настраивать его кнопками ◀ и ▶.

- ☞ Значение параметра темпа также влияет на функцию автоаккомпанемента и встроенные музыкальные произведения.

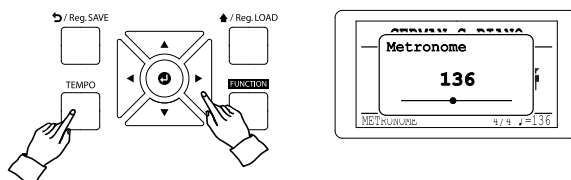

В данном пианино также присутствует функция автоаккомпанемента, которая позволяет вам с легкостью играть в различных музыкальных жанрах.

Автоаккомпанемент

Режим автоаккомпанемента

Функция автоаккомпанемента (Piano Assist) имеет два режима: Drum Player и Piano Player. В режиме Piano Player будет звучать только фортепианная партия аккомпанемента.

1 Нажмите кнопку PIANO ASSIST.

На дисплее появится список режимов аккомпанемента: DRUM PLAYER и PIANO PLAYER.

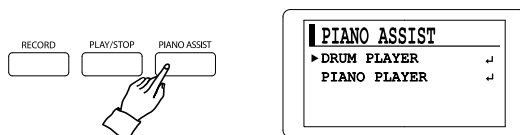

2 Выберите режим автоаккомпанемента кнопками ▲ и ▼, а затем нажмите кнопку ⏪.

Выбор стиля аккомпанемента

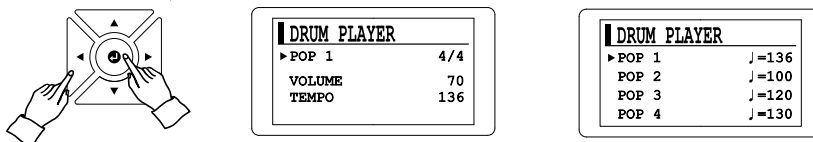

1 Войдя в желаемый режим, наведите курсор на строчку с названием стиля аккомпанемента кнопками ▲ и ▼.

2 Нажмите кнопку ⏪, чтобы перейти к списку стилей аккомпанемента. Выберите желаемый стиль кнопками ▲ и ▼.

Чтобы вернуться к экрану режима автоаккомпанемента, нажмите кнопку ⏩ или ⏪.

Список стилей аккомпанемента

Режим DRUM PLAYER						Режим PIANO PLAYER					
01	Pop 1	11	Motown	21	Swing 1	31	Waltz 4	01	Arpeggio 4/4	11	Boogie
02	Pop 2	12	Slow Rock	22	Swing 2	32	March 1	02	Arpeggio 3/4	12	Waltz
03	Pop 3	13	Funk	23	Jazz 1	33	March 2	03	Ballad	13	Skate Waltz
04	Pop 4	14	Latin 1	24	Jazz 2	34	Polka	04	Slow Rock	14	Jazz Waltz
05	Ballad 1	15	Latin 2	25	Bossanova1	35	Bluegrass	05	Polka	15	Beguine
06	Ballad 2	16	Latin 3	26	Bossanova2	36	Country 1	06	March	16	Twist
07	Rock 1	17	Rhumba	27	Bossanova3	37	Country 2	07	Blues1	17	Jive
08	Rock 2	18	Salsa	28	Waltz 1	38	Reggae	08	Blues2	18	Obladi
09	Shuffle1	19	Tango 1	29	Waltz 2	39	Chacha	09	RocknRoll	19	Dixieland
10	Shuffle2	20	Tango 2	30	Waltz 3	40	Makarena	10	Swing	20	Country

Начало/остановка аккомпанемента

Аккомпанемент можно включить двумя способами.

1 Включить сразу.

Нажмите кнопку **PLAY/STOP**, чтобы включить аккомпанемент немедленно.

2 Включить, когда вы начнете играть.

Начните играть в басовом регистре клавиатуры, чтобы включить аккомпанемент. Если включен режим Piano Player, то вы услышите сыгранный вами аккорд.

3 Остановка аккомпанемента.

Нажмите кнопку **PLAY/STOP**, чтобы остановить аккомпанемент.

Нажмите кнопку **PIANO ASSIST** еще раз, чтобы вернуть инструмент в обычный режим работы.

Способы ввода аккордов

Режим Piano Player исполняет аккорды, которые вы сыграли в басовом регистре клавиатуры. Инструмент поддерживает два способа ввода аккордов: Multi-Fingered и Fingered.

Способ	Режимы	Описание
Multi-finger (По умолчанию)	Single Finger + Fingered	Этот режим рекомендуется новичкам: в нем можно исполнять аккорды одним, двумя или тремя пальцами или же исполнять аккорд целиком.
Fingered	Fingered	В этом режиме аккорды распознаются, только если вы сыграете все три или более ноты.

- ☞ В режиме Piano Player автоаккомпанемент автоматически подстраивается под сыгранный вами аккорд.
- ☞ Чтобы использовать только режим Fingered, выберите соответствующее значение параметра ACCOMP (см. стр. 20).
- ☞ Вы можете указать свою собственную зону для ввода аккордов с помощью параметра SPLIT POINT (меню функций, раздел VOICE, см, стр. 34).

Режим Single Finger

Чтобы инструмент распознал аккорд, вы можете нажать одну, две или три клавиши в басовом регистре клавиатуры, соблюдая следующие правила.

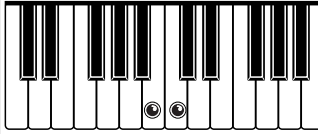
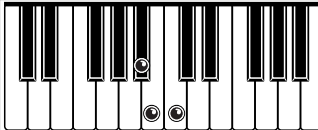
Аккорд	Пример
Мажорное трезвучие Нажмите клавишу, чтобы сыграть мажорное трезвучие, основным тоном которого станет сыгранная нота.	C 
Минорное трезвучие Одновременно нажмите клавишу основного тона и ближайшую черную клавишу слева от нее.	Cm 
Септаккорд Одновременно нажмите клавишу основного тона и ближайшую белую клавишу слева от нее.	C7 
Малый септаккорд Одновременно нажмите клавишу основного тона и ближайшую белую и черную клавиши слева от нее.	C m7 

Режим Fingered

В режиме Fingered аккорды распознаются только если вы нажмете все клавиши аккорда в басовом регистре клавиатуры. Это самый часто используемый способ, так как он позволяет вводить более сложные аккорды.

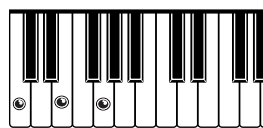

C

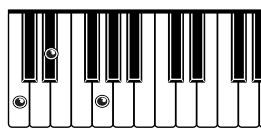

Cm

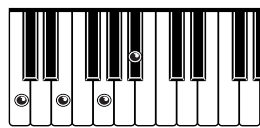

C7

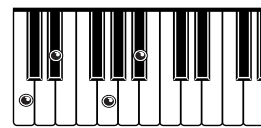

Cm7

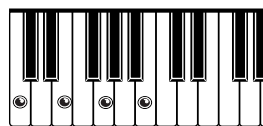

CM7

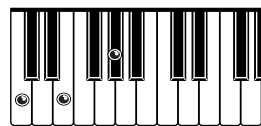

Caug

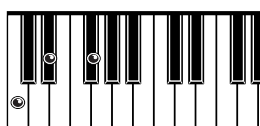

Cdim

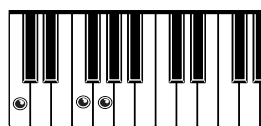

Csus4

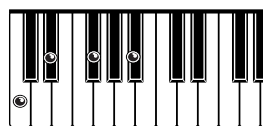

Cm7b5

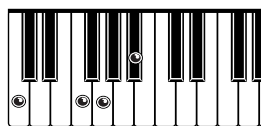

C7sus4

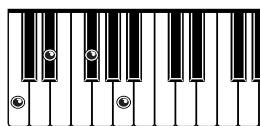

C7dim

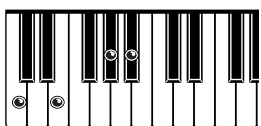

C7aug

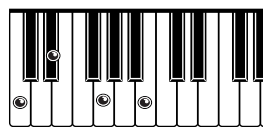

CmM7

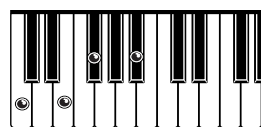

C7b5

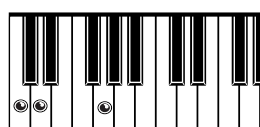

Csus2

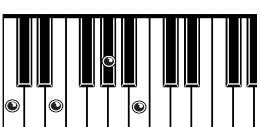

CM7aug

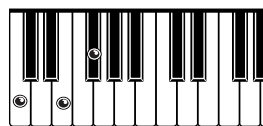

C(b5)

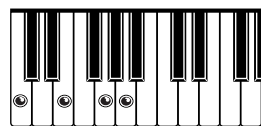

C6

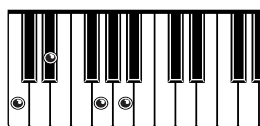

Cm6

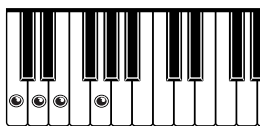

Cadd9

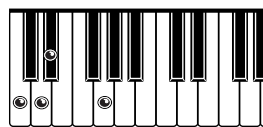

Cmadd9

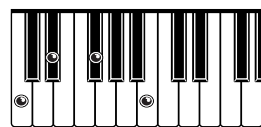

CmM7b

Настройки автоаккомпанемента

Перемещайте курсор кнопками ▲ и ▼, чтобы выбрать нужный параметр. Используйте кнопки ◀ и ▶ для изменения значений параметров.

- ☞ Вы можете удерживать кнопки ◀ и ▶ для быстрого изменения значений параметров.
- ☞ Одновременно нажмите кнопки ◀ и ▶, чтобы восстановить значение по умолчанию.
- ☞ Параметр ACCOMP отображается, только если выбран режим PIANO PLAYER (см. стр. 18).

На дисплее	Диапазон	По умолчанию	Примечание
VOLUME	0 ~ 100	70	
TEMPO	♩ = 40 ~ 250	Зависит от стиля	
ACCOMP	MULTI.F/FINGERED	MULTI.F	Только в режиме Piano Player

Запись

Данное пианино оснащено записывающим устройством, с помощью которого вы сможете записывать свое исполнение. Возможность прослушивания собственного исполнения делает процесс обучения игре на пианино более эффективным.

Запись и воспроизведение

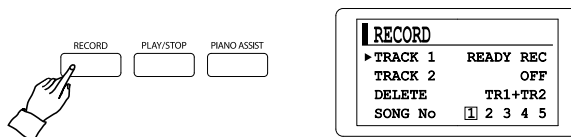

Состояние	На дисплее	Описание	Примечание
Перед записью	READY REC	Дорожка готова к записи.	Выберите дорожку, если ни одна из них не содержит данных.
	OFF	Дорожка не выбрана.	
Идет запись	REC	Идет запись на выбранную дорожку.	Индикатор REC мигает красным.
Запись завершена	PLAY	Воспроизвести содержимое выбранной дорожки.	Выберите одну дорожку, если обе из них содержат данные.
	MUTE	Заглушить содержимое данной дорожки.	

1 Нажмите кнопку RECORD.

Отобразится экран функции рекордера. Обе дорожки можно записывать одновременно, если вы включите один из режимов клавиатуры кнопкой **DUAL**.

2 Выберите дорожку для записи.

Установите курсор на строчку TRACK1 или TRACK2 кнопками ▲ и ▼.

С помощью кнопок ◀ и ▶ установите значение READY REC для одной из дорожек. Запись на выбранную дорожку начнется, когда вы начнете играть на инструменте или нажмете кнопку **PLAY/STOP**.

- ☞ Рекордер автоматически выключится по прошествии определенного времени, если вы не будете играть.
- ☞ Рекордер автоматически выключится, когда исчерпается максимальное количество записываемых нот.
- ☞ Если после завершения записи возникла ошибка, выключите и снова включите инструмент.
- ☞ При выключении питания сохраняются все настройки инструмента, за исключением настроек эффектов, метронома, высоты тона, параметров Stretch Tune, Hammer Sound, String Resonance, Damper Resonance и Cabinet Resonance.
- ☞ Чтобы использовать метроном, включите его до того, как приступить к записи (см. стр 17).

3 Остановите запись.

Нажмите кнопку **PLAY/STOP**, чтобы остановить запись. Цифра рядом с надписью TRACK будет в черном квадрате, а напротив нее будет написано PLAY (см. иллюстрацию на стр. 22). Повторите шаги 2 и 3, чтобы записать исполнение на оставшуюся дорожку.

- ☞ Если вы не хотите, чтобы во время записи звучало содержимое другой дорожки, измените ее статус на MUTE.
- ☞ Если дорожка уже содержит данные, то вы не сможете на нее записывать, пока не удалите ее содержимое.

4 Выберите дорожку для воспроизведения.

С помощью кнопок ◀ и ▶ измените статус дорожки на PLAY.

5 Нажмите кнопку PLAY/STOP.

- ☞ Во время воспроизведения нельзя переключаться между дорожками.
- ☞ Во время воспроизведения индикатор кнопки **PLAY/STOP** будет мигать.

6 Нажмите кнопку RECORD для выхода из функции рекордера.

Запись под аккомпанемент

1 Выберите желаемый стиль аккомпанемента (см. стр. 18).

☞ Отрегулируйте темп с помощью кнопки **ТЕМПО** (см. стр. 17).

2 Нажмите кнопку **RECORD** после того, как вы выбрали настройки аккомпанемента.

- ☞ Использование автоаккомпанемента невозможно при записи на вторую дорожку.
- ☞ При попытке записать исполнение на дорожку 2, функция автоаккомпанемента будет принудительно выключена.
- ☞ В этом случае вам будет необходимо выбрать дорожку 1 для записи, а затем снова включить функцию автоаккомпанемента.
- ☞ Функция автоаккомпанемента будет принудительно выключена, если дорожка 1 уже содержит данные. В таком случае вам потребуется очистить дорожку 1 и заново включить функцию автоаккомпанемента.

3 Установите статус **READY REC** для дорожки 1 и начните запись (см. стр. 21).

Нажмите кнопку **PLAY/STOP** или сыграйте аккорд (или одну ноту) в басовом регистре клавиатуры. Начнется запись на дорожку 1 с включенной функцией автоаккомпанемента.

4 Нажмите кнопку **PLAY/STOP**, чтобы остановить запись.

Удаление содержимого дорожки

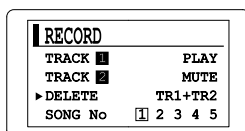
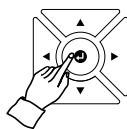

1 Выберите дорожку.

Выберите пункт **DELETE** кнопками **▲** и **▼**, а затем выберите дорожку (дорожки) для очистки кнопками **◀** и **▶**.

2 Удалите выбранную дорожку.

Нажмите кнопку **⏻**. На дисплее появится надпись **PRESS ENTER**.

Снова нажмите кнопку **⏻**, и вы услышите звуковой сигнал в подтверждение успешного удаления.

Ячейки памяти рекордера

Данное пианино имеет пять ячеек, в которых можно сохранять содержимое двух дорожек рекордера.

1 Выбор ячейки памяти рекордера.

Установите курсор на пункт **SONG No** кнопками **▲** и **▼**, а затем выберите нужную ячейку памяти кнопками **◀** и **▶**.

- ☞ Всего доступно пять ячеек памяти. В каждой ячейке можно сохранять до двух дорожек.
- ☞ Емкость одной дорожки составляет примерно 4500 нот. В одной ячейке память можно сохранить около 9000 нот (по 4500 нот на дорожку). Таким образом, общий объем памяти инструмента позволяет хранить до 45 000 нот.
- ☞ Содержимое памяти рекордера сохраняется при выключении инструмента и при общем сбросе настроек.

2 Удаление содержимого ячейки памяти.

Сначала выберите ячейку памяти, а затем удалите содержимое дорожек обычным способом (см. главу "Удаление содержимого дорожки").

Музыка

Ваше пианино содержит в себе коллекцию музыкальных произведений для обучения. Среди них классические пьесы Байера, Бургмюллера, Черни (100/30/40) и сборник сонатин. Вы также можете проигрывать на инструменте SMF- и MP3-файлы с запоминающего USB-устройства (продается отдельно).

Выбор раздела и сборника

1 Нажмите кнопку MUSIC.

Отобразится экран выбора сборника музыки.

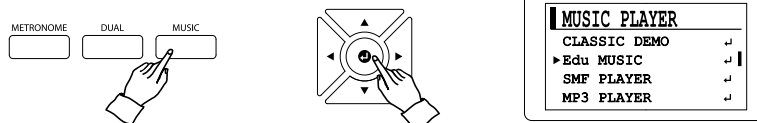

2 Выберите раздел и сборник.

Данное пианино предлагает большую коллекцию классических произведений и учебных пьес. Выберите раздел кнопками ▲ и ▼, а затем нажмите кнопку ⏪, чтобы увидеть список сборников или композиций. Выбор сборника производится таким же способом.

☞ Нажмите кнопку ⏩, чтобы вернуться на уровень выше.

Разделы	Сборники (подразделы)	Примечание
CLASSIC DEMO	-	
Edu MUSIC	BEYER, BURGMULLER, CZERNY 100/30/40, SONATINE	
SMF PLAYER	-	Доступно, когда к инструменту подключено запоминающее USB-устройство.
MP3 PLAYER	-	
VP PLAYER	Перечень музыки см. на официальном сайте.	

Воспроизведение музыки

Разделы CLASSIC DEMO (Классическая музыка) и Edu MUSIC (Учебные пьесы) содержат музыкальные произведения, которые вы можете прослушивать на инструменте.

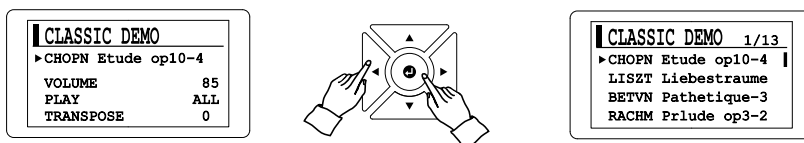

1 Выберите раздел и сборник. (См. главу "Выбор раздела и сборника").

2 Установите курсор на музыкальное произведение и подтвердите выбор кнопкой ◀ или ▶.

3 Или нажмите кнопку ⏪, чтобы увидеть список композиций (См. список композиций на стр. 26-27).

Выберите композицию кнопками ▲ и ▼.

Нажмите кнопку ⏩ или ⏪, чтобы вернуться к экрану выбора сборника.

4 Нажмите кнопку PLAY/STOP.

Нажмите кнопку PLAY/STOP, чтобы начать воспроизведение музыки.

Воспроизведение с USB-устройства

Данная функция работает, только если к инструменту подключено запоминающее USB-устройство. Пианино может воспроизводить SMF- и MP3-файлы, сохраненные на USB-устройстве.

- ☞ SMF-файлы (Standard MIDI File) имеют расширение *.MID. Это формат MIDI, который является стандартным для множества секвенсеров. Встроенный проигрыватель SMF-файлов поддерживает форматы 0 и 1.
- ☞ Запоминающее USB-устройство должно быть отформатировано в файловой системе FAT32.

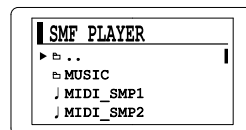
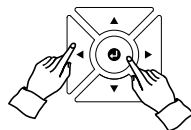
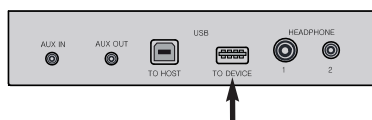

1 Подключите запоминающее USB-устройство к порту TO DEVICE на панели разъемов.

2 Выберите функцию: SMF PLAYER или MP3 PLAYER (см. стр 23).

3 Кнопками ▲, ▼ и ⏻ выберите нужный файл.

Наведите курсор на аудиофайл и нажмите кнопку ⏻, чтобы перейти на экран воспроизведения.

- ☞ Значком '▢' помечены папки, а значком 'J' - аудиофайлы.
- ☞ Выберите папку '..' вверх списка, чтобы вернуться на один уровень вверх.

4 Нажмите кнопку PLAY/STOP.

Нажмите кнопку PLAY/STOP, чтобы начать воспроизведение аудиофайла.

Режим VP Player

Данное пианино может также проигрывать файлы в формате AMD (Advanced MIDI) в режиме VP Player.

Вы можете скачать с нашего сайта архив с библиотекой из 1 000 бесплатных аудиофайлов в формате AMD.

Скачайте библиотеку музыки в формате AMD и сохраните ее на запоминающем USB-устройстве.

1 Скачайте файл 'library.zip' с нашего официального сайта по адресу:

<http://beckerpiano.ru/music/library.zip>

- ☞ Обратите внимание, что путь к файлу библиотеки чувствителен к регистру.

2 Подключите запоминающее USB-устройство к компьютеру.

- ☞ Запоминающее USB-устройство должно быть отформатировано в файловой системе FAT32.

3 Извлеките папку 'library' из архива 'library.zip' и скопируйте ее на запоминающее USB-устройство.

- ☞ Убедитесь, что на USB-устройстве создана папка "library".
- ☞ Содержимое библиотеки файлов должно находиться в папке "library" в корневом каталоге.

Воспроизведение в режиме VP Player

1 Подключите к инструменту запоминающее USB-устройство, на которое вы сохранили библиотеку музыки с нашего сайта.

☞ Содержимое библиотеки файлов должно находиться в папке "library" в корневом каталоге.

2 Нажмите кнопку MUSIC.

3 Выберите функцию VP PLAYER.

Кнопками ▲ и ▼ выберите режим VP PLAYER и нажмите кнопку ⏵.

4 Выберите подпапку.

На дисплее отобразится список подпапок с музыкой на USB-устройстве. Выберите папку, которая содержит необходимые вам аудиофайлы, и войдите в нее. На дисплее отобразится содержимое папки.

5 Выберите аудиофайл.

Наведите курсор на аудиофайл, который вы хотите прослушать и нажмите кнопку ⏵.

6 Нажмите кнопку PLAY/STOP. Начнется воспроизведение выбранного аудиофайла.

☞ На дисплее отобразится окно режима воспроизведения музыки.

☞ Если вы хотите вернуться к списку файлов, нажмите кнопку ⏴ во время воспроизведения.

☞ Выберите папку '..' вверху списка, чтобы вернуться на один уровень вверх.

☞ Список подпапок находится в папке library.

Настройки воспроизведения

В зависимости от выбранной вами группы композиций, вам доступны различные настройки воспроизведения. Перемещайте курсор кнопками ▲ и ▼ и изменяйте значение параметров кнопками ◀ и ▶.

Параметр	По умолч.	Диапазон	CLASSIC DEMO	Edu MUSIC	SMF PLAYER	MP3 PLAYER	VP PLAYER
TEMPO	-	40 - 250		○			
PART	L+R	L+R, R, L		○			
VOLUME	-	0 - 100	○(85)	○(85)	○(70)	○(50)	○(70)
PLAY	ALL	ALL, ONCE, REPEAT	○	○	○	○	○
TRANPOSE	0	-12 - +12	○	○	○		○

TEMPO

Вы можете настроить темп музыки.

PART

Воспроизведение партий для левой и правой руки вместе или по отдельности.

☞ L: партия левой руки/аккомпанемент, R: партия правой руки/мелодия.

VOLUME

Вы можете отрегулировать громкость воспроизведения.

PLAY

Вы можете воспроизводить все композиции по порядку, зациклить воспроизведение одной или остановить воспроизведение по окончании воспроизведения текущей композиции.

☞ ALL: Воспроизвести все композиции в данном разделе (папке) / ONCE: Однократное воспроизведение выбранной композиции / REPEAT: Зациклить воспроизведение выбранной композиции.

TRANPOSE

Вы можете осуществлять транспонирование композиции с шагом в полутон.

Сборник классической музыки

№	Название	Композитор	На дисплее
1	Этюд соч.10 №1 до мажор "Водопад"	Ф. Шопен	CHOPN
2	Ноктюрн №3 "Грезы любви" S.541	Ф. Лист	LISZT
3	Соната №8 до минор, "Патетическая" соч.13 - 3. Allegro	Л. В. Бетховен	BETVN
4	Прелюдия соч.3 №2 до-диез минор	С. Рахманинов	RACHM
5	Музыкальный момент соч.94 №3	Ф. Шуберт	SCHBT
6	Гимнопедия №1	Э. Сати	SATIE
7	Игра воды	М. Равель	RAVEL
8	Соната для фортепиано № 11 KV331 - 3. Rondo alla turca	В. А. Моцарт	MOZRT
9	Молитва девы	Т. Бадаржевска	BADAR
10	Хорошо темперированный клавир Том 1. Фуга до мажор, BWV846	И. С. Бах	BACH
11	Времена года соч. 37b - VI. Июнь "Баркарола"	П. Чайковский	TCHSK
12	Грёзы (Детские сцены)	Р. Шуман	SCHMN
13	Полет Шмеля	Н. Римский-Корсаков	RACHM
14	Арабеска №1 ми мажор	К. Дебюсси	DBSSY
15	Венгерский танец №5, фа-диез минор	И. Брамс	BRHMS
16	36 фантазий для клавира (TWV 33) 1. Allegro	Г. Ф. Телеман	TELMN
17	Экспромт соч.66 до-диез минор "Фантазия-экспромт"	Ф. Шопен	CHOPN
18	Этюд соч.10 №5 соль-бемоль мажор "Черные клавиши"		
19	Этюд соч.10 №12 до минор 'Революционный'		
20	Ноктюрн соч.9 №1 си-бемоль минор - Larghetto		
21	Ноктюрн соч.9 №2 ми-бемоль мажор - Andante		
22	Ноктюрн соч.27 №2		
23	Баллада соч.23 №1 соль минор		
24	Полонез соч.53 ля-бемоль мажор "Героический"		
25	Вальс соч.18 "Большой блестящий вальс"		
26	Вальс соч.34 №1		
27	Вальс соч.64 №1		
28	Вальс соч.64 №2		
29	Скерцо №2		
30	Прелюдия соч.28 №24 ре минор - Allegro appassionato		
31	Соната №8 до минор, "Патетическая" - соч.13 - 1. Grave Allegro molto e con brio	Л. В. Бетховен	BETVN
32	Соната №8 до минор, "Патетическая" - соч.13 - 2. Adagio cantabile		
33	Соната №14 до-диез минор "Лунная" соч.27 №2 - 1. Adagio sostenuto		
34	Соната №14 до-диез минор "Лунная" соч.27 №2 - 2. Allegretto Sonate		
35	Соната №14 до-диез минор "Лунная" соч.27 №2 - 3. Presto con fuoco		
36	К Элизе WoO 59		
37	Ярость по поводу потерянного гроша соч.129		
38	Вариации на тему "Ах, я Вам скажу, мама"	В. А. Моцарт	MOZRT
39	Соната для фортепиано №9 ля минор, KV310 - 1. Allegro maestoso		
40	Соната для фортепиано №10 до мажор, KV330 - 1. Allegro moderato		
41	Бергамасская сюита - 3. Лунный свет	К. Дебюсси	DBSSY
42	Сюита для фортепиано - 3. Токката		
43	Времена года соч.37b - IV. Апрель "Подснежник"	П. Чайковский	TCHSK
44	Времена года соч.37b - X. Октябрь "Осенняя песнь"		
45	Экспромт соч.90 №2 ми-бемоль мажор	Ф. Шуберт Ф. Лист Ф. Мендельсон И. Брамс	SCHBT LISZT MENDL BRHMS
46	12 Трансцендентных этюдов, S.139-4 'Мазепа' ре минор		
47	Весенняя песня - Песни без слов соч.62 №6		
48	Вальс соч.39 №5 ля-бемоль мажор		
49	Прелюдия до мажор, BWV933 (Клавесин)	И. С. Бах	BACH
50	Прелюдия и fuga си-бемоль мажор, BWV560- Органная музыка		

※ Первые пять символов - это сокращенное имя композитора, после чего идет название композиции.

Этюды Байера / Черни / Бургмюллера / Список сонатин

Сборник	Этюды Байера	100 этюдов Черни	30 этюдов Черни	40 этюдов Черни
Название	BEYER No.01 - 106	CZN100 No.01 - 100	CZN30 No.01 - 30	CZN40 No.01 - 40

На дисплее	Этюды Бургмюллера	На дисплее	Сонатины	Композитор
BURG No.01	Burgmüller 25 Etude No.1 La Candeur	Sonatine01_1	Сонатина соч.20 №1 1	Ф. Кулау
BURG No.02	Burgmüller 25 Etude No.2 L'Arabesque	Sonatine01_2	Сонатина соч.20 №1 2	
BURG No.03	Burgmüller 25 Etude No.3 La Pastorale	Sonatine01_3	Сонатина соч.20 №1 3	
BURG No.04	Burgmüller 25 Etude No.4 La Petite Reunion	Sonatine02_1	Сонатина соч.20 №2 1	
BURG No.05	Burgmüller 25 Etude No.5 Innocence	Sonatine02_2	Сонатина соч.20 №2 2	
BURG No.06	Burgmüller 25 Etude No.6 Progrès	Sonatine02_3	Сонатина соч.20 №2 3	
BURG No.07	Burgmüller 25 Etude No.7 La Courant Limpide	Sonatine03_1	Сонатина соч.20 №3 1	
BURG No.08	Burgmüller 25 Etude No.8 La Gracieuse	Sonatine03_2	Сонатина соч.20 №3 2	
BURG No.09	Burgmüller 25 Etude No.9 La Chasse	Sonatine03_3	Сонатина соч.20 №3 3	
BURG No.10	Burgmüller 25 Etude No.10 Tendre Fleur	Sonatine04_1	Сонатина соч.55 №1 1	М. Клементи
BURG No.11	Burgmüller 25 Etude No.11 La Bergeronnette	Sonatine04_2	Сонатина соч.55 №1 2	
BURG No.12	Burgmüller 25 Etude No.12 L'adieu	Sonatine05_1	Сонатина соч.55 №2 1	
BURG No.13	Burgmüller 25 Etude No.13 Consolation	Sonatine05_2	Сонатина соч.55 №2 2	
BURG No.14	Burgmüller 25 Etude No.14 La Styrienne	Sonatine05_3	Сонатина соч.55 №2 3	
BURG No.15	Burgmüller 25 Etude No.15 Ballade	Sonatine06_1	Сонатина соч.55 №3 1	
BURG No.16	Burgmüller 25 Etude No.16 Douce Plainte	Sonatine06_2	Сонатина соч.55 №3 2	
BURG No.17	Burgmüller 25 Etude No.17 La Babillarde	Sonatine07_1	Сонатина соч.36 №1 1	
BURG No.18	Burgmüller 25 Etude No.18 Inquiétude	Sonatine07_2	Сонатина соч.36 №1 2	
BURG No.19	Burgmüller 25 Etude No.19 Ave Maria	Sonatine07_3	Сонатина соч.36 №1 3	
BURG No.20	Burgmüller 25 Etude No.20 La Tarentelle	Sonatine08_1	Сонатина соч.36 №2 1	Й. Гайдн
BURG No.21	Burgmüller 25 Etude No.21 L'harmonie Des Anges	Sonatine08_2	Сонатина соч.36 №2 2	
BURG No.22	Burgmüller 25 Etude No.22 Barcarolle	Sonatine08_3	Сонатина соч.36 №2 3	
BURG No.23	Burgmüller 25 Etude No.23 Le Retour	Sonatine09_1	Сонатина соч.36 №3 1	
BURG No.24	Burgmüller 25 Etude No.24 L'hirondelle	Sonatine09_2	Сонатина соч.36 №3 2	
BURG No.25	Burgmüller 25 Etude No.25 La Chevaleresque	Sonatine09_3	Сонатина соч.36 №3 3	
		Sonatine10_1	Сонатина соч.36 №4 1	
		Sonatine10_2	Сонатина соч.36 №4 2	
		Sonatine10_3	Сонатина соч.36 №4 3	
		Sonatine11_1	Сонатина соч.36 №5 1	
		Sonatine11_2	Сонатина соч.36 №5 2	
		Sonatine11_3	Сонатина соч.36 №5 3	
		Sonatine12_1	Сонатина соч.36 №6 1	В. А. Моцарт
		Sonatine12_2	Сонатина соч.36 №6 2	
		Sonatine13_1	Сонатина Hob. 16-35 1	
		Sonatine13_2	Сонатина Hob. 16-35 2	Л. В. Бетховен
		Sonatine13_3	Сонатина Hob. 16-35 3	
		Sonatine14_1	Сонатина K.545 1	
		Sonatine14_2	Сонатина K.545 2	Я. Дусик
		Sonatine14_3	Сонатина K.545 3	
		Sonatine15_1	Сонатина соч.49 №2 1	
		Sonatine15_2	Сонатина соч.49 №2 2	
		Sonatine16_1	Сонатина соч.49 №1 1	
		Sonatine16_2	Сонатина соч.49 №1 2	
		Sonatine17_1	Сонатина соч.20 №1 1	
		Sonatine17_2	Сонатина соч.20 №1 2	

Память параметров

Память параметров позволяет пользователю сохранять текущие настройки в памяти инструмента для последующего вызова.

Сохранение параметров

Настроив все необходимые параметры, вы можете сохранить их в памяти устройства. Для этого нажмите и удерживайте кнопку **Reg.SAVE**, а затем нажмите кнопку, соответствующую одной из ячеек памяти (**R1-R6**).

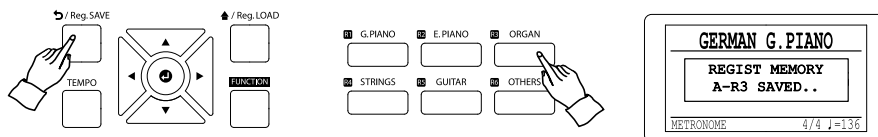

- ⇒ На дисплее высветится сообщение об успешном сохранении параметров в памяти устройства.
- ⇒ В сообщении будет указана буква банка памяти и номер нажатой вами кнопки.
- ⇒ Обратите внимание, что все данные, ранее сохраненные в этой ячейке, будут утеряны.

Восстановление параметров

Удерживая кнопку **Reg.LOAD**, нажмите кнопку из группы R (**R1-R6**), которая соответствует ячейке, в которой были сохранены настройки.

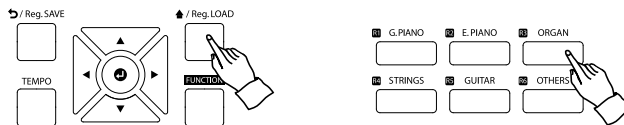

Банки памяти параметров

Для сохранения параметров вам доступно пять банков по шесть ячеек на каждый. Таким образом, вы можете сохранить до 30 различных вариантов настроек инструмента.

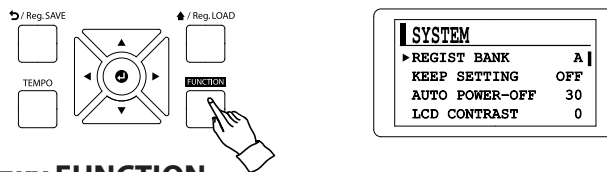

- 1 Нажмите кнопку FUNCTION.**
- 2 С помощью кнопок ▲, ▼ и ⏻ зайдите в раздел SYSTEM и выберите пункт REGIST BANK.**
- 3 Кнопками ◀ и ▶ измените банк сохранения параметров.**

Всего доступно пять банков памяти (от А до Е).

Функция BrainCare

Данный инструмент также предлагает функцию BrainCare, которая предназначена для релаксации или повышения концентрации. Среди прочих режимов здесь также присутствуют бинауральные ритмы для медитации, которые рекомендуется прослушивать в наушниках.

Включение функции BrainCare

Включите пианино, удерживая кнопку FUNCTION.

Удерживайте кнопку **FUNCTION** пока инструмент полностью не включится, чтобы войти в режим BrainCare. Чтобы вернуться в обычный режим, выключите и снова включите инструмент.

☞ В режиме BrainCare клавиатура и другие функции инструмента не работают.

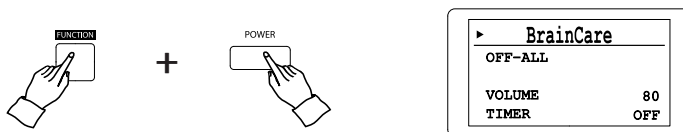

Категории BrainCare

Функция BrainCare делится на три категории: Binaural Beats (Бинауральные ритмы), White Noise (Белый шум) и Healing Music (Исцеляющая музыка). Вы можете настраивать каждую категорию отдельно, а также одновременно воспроизводить аудио из разных категорий.

Воспроизведение и остановка

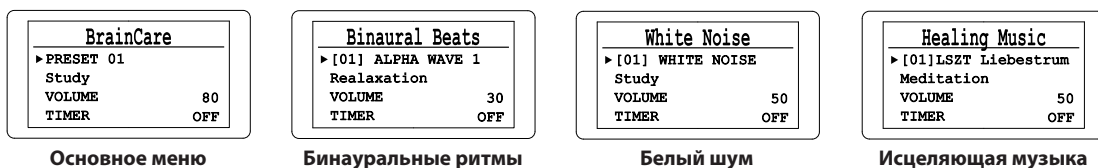

1 Выберите категорию и тему для воспроизведения.

Установите курсор на первый пункт меню и выберите категорию кнопками ◀ и ▶.

2 Нажмите кнопку ▼, чтобы перейти на вторую строчку.

3 Выберите тему для воспроизведения кнопками ◀ и ▶.

Выбранная тема сразу начнет играть.

4 Выберите значение 'OFF' кнопками ◀ и ▶, чтобы остановить воспроизведение.

Вы также можете остановить воспроизведение одновременным нажатием кнопок ◀ и ▶.

Список тем BrainCare

Пресеты BrainCare		Binaural Beats		White Noise	
На дисплее	Тип	На дисплее	Тип	На дисплее	Тип
PRESET 01	Study	ALPHA WAVE 1	Relaxation	WHITENOISE	Study
PRESET 02	Study	ALPHA WAVE 2	Relaxation	VACUUM	Study
PRESET 03	WorkingStress	ALPHA WAVE 3	Relaxation	FAN NOISE	Study
PRESET 04	WorkingStress	BETA WAVE 1	Working Stress	JET CAVIN	Study
PRESET 05	Relaxation	BETA WAVE 2	Working Stress	GALAXY SHIP	Study
PRESET 06	Relaxation	BETA WAVE 3	Working Stress	FOR SLEEP	Sleep
PRESET 07	Sleep	GAMMA WAVE 1	Study	FOR SLEEP 2	Sleep
PRESET 08	Sleep	GAMMA WAVE 2	Study	CRINKLE	Sleep
PRESET 09	Meditation	GAMMA WAVE 3	Study	TAPING	Sleep
PRESET 10	Meditation	DELTA WAVE 1	Deep Sleep	RIVER FLOW	Meditation
		DELTA WAVE 2	Deep Sleep	SEA WAVES 1	Meditation
		DELTA WAVE 3	Deep Sleep	SEA WAVES 2	Meditation
		THETA WAVE 1	Meditation	CRICKETS	Meditation
		THETA WAVE 2	Meditation	RAIN	Meditation
		THETA WAVE 3	Meditation	SINGING BOWL	Meditation

Healing Music			
На дисплее	Тип	Композитор	Описание
LSZT Liebestrum	Meditation	Ф. Лист	"Грезы любви" S.541 №3
SATI Gymnpdi 1e	Meditation	Э. Сати	Гимнопедия №1
BTVN Monlight-1	Meditation	Л. В. Бетховен	Соната №14 "Лунная" №2 - 1. Adagio sostenuto
SCHM Traumerei	Meditation	Р. Шуман	Грезы (Детские сцены)
CHPN Nct Op27-2	Meditation	Ф. Шопен	Ноктюрн соч.27 №2
BTVN Patheti-q-2	Healing	Л. В. Бетховен	Соната №8 "Патетическая" 2 - 2. Adagio cantabile
TCSK Seasns-Oct	Healing	П. Чайковский	Времена года - X. Октябрь "Осенняя песнь"
MNDL Sprng Sng	Healing	Ф. Мендельсон	Весенняя песня
CHPN Noct Op9-2	Healing	Ф. Шопен	Ноктюрн соч.9 №2 - Andante
CHPN Noct Op9-1	Healing	Ф. Шопен	Ноктюрн соч.9 №1 - Larghetto
CHPN Bld Op23-1	Healing	Ф. Шопен	Баллада №1
CHPN Wlz Op64-2	Healing	Ф. Шопен	Вальс соч.64 №2
BRMS WlzOp39-15	Relaxation	И. Брамс	Вальс соч.34 №1
DBSY Arabesque	Relaxation	К. Дебюсси	Арабеска №1
DBSY Clair d In	Relaxation	К. Дебюсси	Бергамасская сюита - 3. Лунный свет

Настройки BrainCare

Перемещайте курсор кнопками ▲ и ▼, чтобы выбрать нужный параметр. Используйте кнопки ◀ и ▶ для изменения значений параметров.

На дисплее	Описание	По умолчанию	Описание
VOLUME	Регулировка громкости темы.	50	10 - 100
TIMER	Отключение питания через заданный период времени.	OFF	OFF, 10-240min

☞ Вы можете регулировать громкость каждой темы по отдельности.

☞ Оставшееся до отключения питания время будет отображаться в поле значения функции таймера.

Меню функций

Данное пианино предлагает широкий набор функций для тонкой настройки его звучания в соответствии с вашими личными предпочтениями или для определенных условий исполнения.

Навигация по меню

Параметры меню функций разбиты на шесть разделов в соответствии с их особенностями.

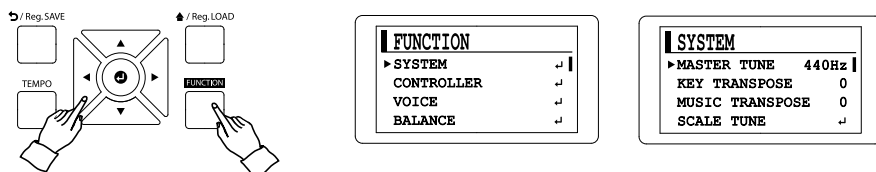

1 Нажмите кнопку FUNCTION.

2 Выберите раздел кнопками ▲ и ▼.

3 Нажмите кнопку ⏪, чтобы войти в выбранный раздел.

Если справа есть значок ⏪, это значит, что в данном разделе есть подразделы. В таком случае повторите шаги **2** и **3**.

4 Измените значение параметров кнопками ◀ и ▶.

Одновременно нажмите кнопки ◀ и ▶, чтобы восстановить значение по умолчанию.

5 Нажмите кнопку FUNCTION или ⏶ для выхода.

Значения параметров инструмента сохраняются до выключения инструмента.

Разделы меню функций

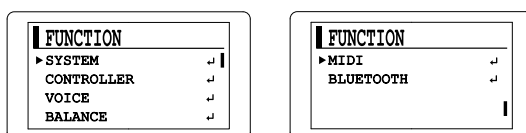

SYSTEM: Основные настройки инструмента, например, подстройка высоты, транспонирование и общие настройки.

CONTROLLER: Настройки управления, например, чувствительность клавиатуры, настройки педалей и режимов клавиатуры.

VOICE: Настройки, связанные со звучанием пианино, например, настройки тембров и эффектов.

BALANCE: Индивидуальная настройка громкости отдельных функций и режимов.

MIDI: Параметры, связанные с использованием функций MIDI.

BLUETOOTH: Параметры, связанные с технологией беспроводной связи Bluetooth.

Раздел System

Шаг 1	Шаг 2	По умолч.	Диапазон	Описание
MASTER TUNE	-	440	415 - 465 (Гц)	Тонкая настройка высоты тона с шагом в 1 Гц. Данная функция полезна при аккомпанировании инструменту с другим строем.
KEY TRANSPOSE	-	0	-12 - +12 (Полутонов)	Функция транспонирования позволяет изменять высоту тона пианино с шагом в полутон. Это позволяет избежать необходимости подстраивать аппликатуру под вокалиста или другой инструмент с ограниченным регистром.
MUSIC TRANSPOSE	-	0	-12 - +12 (Полутонов)	Данная функция позволяет изменять высоту встроенных музыкальных произведений с шагом в полутон.
SCALE TUNE	BASS NOTE	C	C - B	<p>Большинство фортепиано на Западе используют равномерно темперированный строй, но в других регионах и в разные исторические эпохи существовали и другие строи. Данное пианино позволяет вам изменять строй на любой из нижеперечисленных.</p> <p>EQUAL TEMPERAMENT - наиболее широко используемый строй, в котором каждая октава делится на математически равные интервалы.</p> <p>PURE MAJOR / PURE MINOR - температура, построенная на основе естественных обертонов, которая использует в качестве соотношений частот интервалов небольшие рациональные числа. Данный строй производит самые чистые трезвучия (I, IV, V).</p> <p>PYTHAGOREAN - является октавно-квинтовым строем, порождаемым натуральными интервалами чистой октавы и чистой квинты. Его применение в аккордах сильно ограничено.</p> <p>MEAN TONE - среднетоновый строй был создан с целью устранить диссонанс терций.</p> <p>WERCKMEISTER / KIRNBERGER - эти две температуры были созданы путем совмещения пифагорова и среднетонового строев, в результате чего мелодика звучания приобретает особый характер.</p> <p>ARABIC 1 / ARABIC 2 - температура, которая используется для исполнения традиционной арабской музыки.</p>
	TYPE	EQUAL TEMPERAMENT		
REGIST BANK	-	A	A - E	Выбор банка памяти параметров (см. стр 28).
KEEP SETTING	-	OFF	ON/OFF	Когда этот параметр включен, все настройки инструмента будут сохраняться при выключении питания.
AUTO POWER-OFF	-	30	Off/30/60/120 /240 (мин.)	Эта функция отключает пианино по истечении заданного периода бездействия с целью экономии электроэнергии и обеспечения безопасности. При выключении пианино, сохраняется последнее указанное значение (см. стр 9).
LCD CONTRAST	-	0	-20 - +20	Настройка яркости ЖК-дисплея. При выключении пианино, сохраняется последнее указанное значение.
RESET	-	-	YES/NO	Общий сброс настроек и возврат к заводским значениям (кроме параметров LCD CONTRAST и AUTO POWER-OFF).

Раздел Controller

Шаг 1	Шаг 2	По умолч.	Диапазон	Описание
TOUCH	CURVE	NORMAL3	FIXED/ SOFT1/2/3/ NORMAL1/2/3/ HARD1/2/3	<p>Параметр чувствительности клавиатуры позволяет изменить силу, с которой надо нажать на клавиши инструмента, чтобы извлечь звук максимальной громкости. На выбор предлагается 10 типов чувствительности для различных манер игры.</p> <p>FIXED - клавиши инструмента производят звучание одинаковой громкости вне зависимости от силы нажатия.</p> <p>NORMAL - воспроизводит чувствительность клавиатуры обычного акустического пианино.</p> <p>SOFT - предназначена для пианистов с мягким туше. Позволяет извлекать более громкое звучание без необходимости применять силу.</p> <p>HARD - предназначена для пианистов с сильными пальцами или если вам требуется больше динамики.</p>
	FIXED VELOCITY	80	20 -127	<p>Данный параметр позволяет отрегулировать уровень громкости звучания при равномерной чувствительности (FIXED).</p>
DAMPER PEDAL	LINEAR	ON	ON/OFF	<p>Включение эффекта полупедали. Когда он включен, вы можете варьировать длительность сустейна в зависимости от глубины нажатия педали.</p>
	DEPTH	NORMAL	LIGHT/NORMAL /HEAVY	<p>Настройка глубины нажатия педали, при которой начинает действовать эффект сустейна.</p>
	MAIN	ON	ON/OFF	<p>Данные параметры позволяют включить или выключить правую педаль для основного (MAIN) и наложенного (LAYER) тембров, а также для левой секции клавиатуры в режиме Split.</p>
	LAYER	ON	ON/OFF	
	SPLIT	ON	ON/OFF	
DUAL BUTTON	-	LY/SP	LY/SP TWIN	<p>Выбор действия кнопки DUAL. Когда выбрано значение LY/SP, кнопка DUAL отвечает за режимы Layer и Split. Значение TWIN позволяет использовать ее для включения режима Twin Piano.</p>

☞ Процесс навигации по меню функций описан на стр. 31.

Раздел Voice

В подразделе PIANO ACOUSTIC находятся различные параметры для тонкой настройки звучания фортепианных тембров. Любые изменения, внесенные в эти параметры, влияют только на звучание тембров акустического фортепиано.

PIANO ACOUSTIC		Фортепианные тембры	
STRING RESONANCE	HAMMER SOUND STRETCH TUNE	German G.Piano	Mellow G.Piano
DAMPER RESONANCE		Concert G.Piano	Light Pop G. Piano
CABINET RESONANCE		Warm G. Piano	Honkytonk Piano
		Stage G.Piano	

Шаг 1	Шаг 2	По умолч.	Диапазон	Описание
PIANO ACOUSTIC	STRING RESO (Резонанс струн)	60	0-100	Помимо звука, создаваемого ударами молоточков непосредственно по струнам, в акустическом пианино также существует феномен, называемый струнным резонансом, когда струны звучащих нот вызывают резонанс соседних струн. Данный параметр позволяет регулировать громкость эффекта струнного резонанса.
	DAMPER RESO (Резонанс при нажатии правой педали)	80	0-100	При нажатии на правую педаль акустического пианино, помимо сыгранных нот, вы услышите резонансный отклик других струн. Резонанс струн при нажатии правой педали - это естественный эффект корпуса фортепиано. Данный параметр позволяет регулировать его громкость.
	CABINET RESO (Резонанс корпуса)	ON	ON/OFF	Помимо резонанса струн, звучание акустического пианино также обогащается резонансом его корпуса. Этот параметр позволяет вам включить или выключить эффект резонанса корпуса. Данный эффект представляет собой резонанс недемпфируемых струн (G6-C8) верхнего регистра, который передается через корпус пианино. Когда включен эффект реверберации, резонанс корпуса не работает. Этот эффект распространяется только на основной тембр.
	HAMMER SOUND	30	0-100	Звучание акустического пианино создается молоточками, которые ударяют по струнам. Этот параметр позволяет контролировать громкость звуков, создаваемых движением молоточков, когда они ударяют по струнам.
	STRETCH TUNE	ON	ON/OFF	Растянутая настройка - это метод настройки по краям диапазона, при котором звучание нижнего регистра становится несколько ниже, а верхнего - несколько выше с целью воссоздания естественных гармонических обертонов и предотвращения диссонанса при одновременном исполнении нескольких нот.
REVERB	TYPE	ROOM3	OFF/ROOM1/2/3/ HALL1/2/3/ STAGE1/2/3	Вы можете выбрать один из 9 доступных эффектов реверберации.
	VOICE	65	0-100	Эти параметры позволяют вам отрегулировать громкость эффекта реверберации для тембра клавиатуры, автоаккомпанемента и демонстрационных композиций (DEMO/Edu MUSIC) по отдельности.
	PIANO ASSIST	65	0-100	
	DEMO/Edu MUSIC	65	0-100	
FX	TYPE	OFF	OFF/CHORUS/ PHASER/TREMO- LO/ROTARY	Вы можете выбрать один из 4 доступных типов эффектов.
	DEPTH	80	0-100	Вы можете отрегулировать громкость эффекта.
SPLIT POINT	-	F#3	C2 - C6	Точка разделения клавиатуры на две секции в режиме Split и для функции автоаккомпанемента.
OCTAVE	MAIN	0	-1 - +1	Смещение основного (MAIN) или наложенного (LAYER) тембров или тембра второй секции клавиатуры (SPLIT) на одну октаву вверх или вниз.
	LAYER	0	-1 - +1	
	SPLIT	0	-1 - +1	
BRILLIANCE	-	0	-50 - +50	Параметр Brilliance (яркость) влияет на характер звучания фортепианных тембров. При увеличении значения, звучание становится более чистым и подчеркнутым, а при уменьшении - смягчается.

Раздел Balance

Шаг 1	По умолч.	Диапазон	Описание
MAIN	100	0-100	Регулировка громкости основного тембра.
LAYER	70	0-100	Регулировка громкости дополнительного тембра.
SPLIT	100	0-100	Регулировка громкости тембра второй секции клавиатуры.
METRONOME	80	50-100	Регулировка громкости метронома.
PIANO ASSIST	70	0-100	Регулировка громкости автоаккомпанемента.
DEMO/Edu MUSIC	85	0-100	Регулировка громкости музыки из сборников CLASSIC DEMO и Edu MUSIC.
SMF/VP Player	70	0-100	Регулировка громкости функций SMF/VP Player.
MP3 PLAYER	50	0-100	Регулировка громкости функции MP3 PLAYER.
BLUETOOTH	50	0-100	Регулировка громкости аудио, воспроизводимого по Bluetooth.
AUX IN	50	0-100	Регулировка громкости входящего аудиосигнала (AUX IN).

☞ Процесс навигации по меню функций описан на стр. 31.

Раздел MIDI

Шаг 1	Шаг 2	По умолч.	Диапазон	Описание
LOCAL CONTROL	-	ON	ON/OFF	Для опытных пользователей MIDI. Данный параметр используется при подключении пианино к внешним устройствам, например, к компьютеру для использования в качестве MIDI-клавиатуры. Если вы выключите параметр Local Control, то динамики пианино не будут производить звук, в то время как MIDI-данные о нажатых клавишах будут по-прежнему передаваться на подключенное устройство.
MIDI OUT	MAIN	CH01	CH01 - CH16	Выбор MIDI-канала основного тембра.
	LAYER	CH02	CH01 - CH16	Выбор MIDI-канала дополнительного тембра.
	SPLIT	CH03	CH01 - CH16	Выбор MIDI-канала тембра второй секции клавиатуры.
	NOTE OFF VEL	ON	ON/OFF	Отвечает за передачу сообщений 'NOTE OFF Velocity'.

☞ Процесс навигации по меню функций описан на стр. 31.

Раздел Bluetooth®

Шаг 1	По умолч.	Диапазон	Описание
PAIRING	ON	ON/OFF	Разрешить сопряжение устройств по Bluetooth.
VOLUME	50	0-100	Регулировка громкости аудио, воспроизводимого по Bluetooth.

☞ Процесс навигации по меню функций описан на стр. 31.

Использование Bluetooth

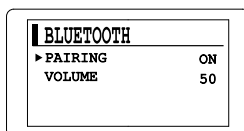

Bluetooth®

К пианино можно подключить внешнее устройство по Bluetooth. Данное пианино поддерживает технологии Bluetooth Audio и Bluetooth MIDI. Подключение по ним осуществляется по отдельности.

1 Подключение (Bluetooth Audio)

По умолчанию режим сопряжения включен, что позволяет быстро подключиться к инструменту. Включите Bluetooth на устройстве, которое вы планируете подключить к пианино. Выберите название модели пианино в списке доступных для подключения устройств. После успешного соединения вы сможете воспроизводить аудио с внешнего устройства через динамики инструмента.

2 Подключение (Bluetooth MIDI)

Вы можете подключаться к инструменту через приложения, которые поддерживают Bluetooth MIDI. Включите режим сопряжения (Bluetooth Pairing) в меню функций инструмента, а затем сделайте поиск доступных устройств в приложении и выберите модель данного пианино.

- ☞ Убедитесь, что приложение поддерживает Bluetooth MIDI.
- ☞ Качество соединения по Bluetooth может различаться в зависимости от модели устройства и версии ОС.
- ☞ Если название пианино некорректно отображается в списке доступных устройств, удалите его из списка, а затем повторите попытку подключения.
- ☞ При включении пианино автоматически подключится к последнему сохраненному устройству по Bluetooth MIDI. Чтобы подключиться к другому устройству, сначала разорвите существующее соединение.

3 Проблемы при подключении

- * Убедитесь, что Bluetooth на устройстве включен и работает корректно.
- * Аудио: Если пианино отсутствует в списке доступных для подключения устройств, выключите Bluetooth и включите его снова.
- * MIDI: Если пианино отсутствует в списке доступных для подключения устройств, выключите Bluetooth и включите его снова. Также проверьте, не подключено ли пианино к другому устройству по Bluetooth MIDI.

Реализация MIDI

Таблица реализации MIDI

Функция		Передача	Прием	Примечание
Основной канал	Default	ALL	1-3	
Режим	Default	OMNI OFF, POLY	OMNI OFF, POLY	
Note ON/OFF	9nH kk w	O	O	#kk:note ON (0-127) #w:velocity (1-127)
Высота тона	EnH bi bh	O	O	Шар +/- 1 tone
Управление	00 BnH 00H cc	O	X	Bank Select
	01 BnH 01H cc	O	X	Modulation Wheel
	05 BnH 05H cc	O	X	Portamento Time
	06 BnH 06H cc	O	X	Data Entry
	07 BnH 07H cc	O	X	Volume
	10 BnH 0AH cc	O	X	Pan Out
	11 BnH 0BH cc	O	X	Expression
	64 BnH 40H cc	O	O	Damper Pedal
	65 BnH 41H cc	O	X	Portamento ON/OFF
	66 BnH 42H cc	O	O	Sostenuto Pedal
	67 BnH 43H cc	O	O	Soft Pedal
	80 BnH 80H w	O	X	Reverb Prog.(w=00H-70H)
	81 BnH 51H w	O	X	Chorus Prog.
	91 BnH 5BH w	O	O	Reverb Send Level
	93 BnH 5DH w	O	O	Chorus Send Level
	120 BnH 78H 00H	O	X	All Sound Off
121 BnH 79H 00H	O	X	Reset All Controller	
123 BnH 7BH 00H	O	X	All Notes Off	
126 BnH 7EH 00H	O	X	Mono On	
127 BnH 7FH 00H	O	X	Poly On	
Program Change	CnH PP	O	O	Sounds/Drum Set List
Системные Сообщения	General MIDI Reset	X	X	

O : Да, X : Нет

Тембры General MIDI и перкуссия

Тембры General MIDI (при подключении к MIDI-устройству)

GM #	Тембр	GM #	Тембр
001	Grand Piano 1	065	Soprano Saxophone
002	Grand Piano 2	066	Alto Saxophone
003	Grand Piano 3	067	Tenor Saxophone
004	Honky Tonk	068	Baritone Saxophone
005	Electric Piano 1	069	Oboe
006	Electric Piano 2	070	English Horn
007	Harpsichord	071	Bassoon
008	Clavinet	072	Clarinet
009	Celesta	073	Piccolo
010	Glockenspiel	074	Flute
011	Music Box	075	Recorder
012	Vibraphone	076	Pan Flute
013	Marimba	077	Bottle Blow
014	Xylophone	078	Shakuhachi
015	Tubular Bell	079	Whistle
016	Dulcimer	080	Ocarina
017	Electric Organ 1	081	Square
018	Electric Organ 2	082	Sawtooth
019	Electric Organ 3	083	Calliope
020	Pipe Organ	084	Chiffer
021	Reed Organ	085	Charang
022	Accordion	086	Solo Vox
023	Harmonica	087	Fifths
024	Bandonion	088	Bass Lead
025	Nylon Guitar	089	Fantasia
026	Steel Guitar	090	Warm Pad
027	Jazz Guitar	091	Poly Synth
028	Clean Guitar	092	Space Vox
029	Muted Guitar	093	Bow Glass
030	Drive Guitar	094	Metal Pad
031	Lead Guitar	095	Halo Pad
032	Harmonic Guitar	096	Sweep Pad
033	Acoustic Bass	097	Ice Rain
034	Finger Bass	098	Sound Track
035	Pick Bass	099	Crystal
036	Fretless Bass	100	Atmosphere
037	Slap Bass 1	101	Brightness
038	Slap Bass 2	102	Goblin
039	Synth Bass 1	103	Echo Drop
040	Synth Bass 2	104	Star Theme
041	Violin	105	Sitar
042	Viola	106	Banjo
043	Cello	107	Shamisen
044	Contra Bass	108	Koto
045	Tremolo Strings	109	Kalimba
046	Pizzicato Strings	110	Bagpipe
047	Harp	111	Fiddle
048	Timpani	112	Shanai
049	Strings	113	Tinkle Bell
050	Slow Strings	114	Agogo
051	Synth Strings 1	115	Steel Drum
052	Synth Strings 2	116	Wood Block
053	Choir Aahs	117	Taiko
054	Voice Oohs	118	Melody Tom
055	Synth Voice	119	Synth Drum
056	Orchestra Hit	120	Reversed Cymbal
057	Trumpet	121	Guitar Noise
058	Trombone	122	Breath Noise
059	Tuba	123	Sea Shore
060	Muted Trumpet	124	Birds
061	French Horn	125	Telephone
062	Brass Section	126	Helicopter
063	Synth Brass 1	127	Applause
064	Synth Brass 2	128	Gunshot

Перкуссия

	Prog 59 SFX1 (SFX Set)
21 - A0	Low
22 - A#0	Bass Drum
23 - B0	Snare Drum Left Hand
24 - C1	Snare Drum Right Hand
25 - C#1	Bongo
26 - D1	Guiro
27 - D#1	Conga
28 - E1	Whistle
29 - F1	Sogo
30 - F#1	Cymbal
31 - G1	Castanets
32 - G#1	Triangle
33 - A1	Maracas
34 - A#1	Tambourine
35 - B1	Low/High (Woodblock Low/High)
36 - C2	Double Low C
37 - C#2	Jingle
38 - D2	Rocket Fire
39 - D#2	Jing
40 - E2	One
41 - F2	Two
42 - F#2	Scoundrel's Laugh
43 - G2	Three
44 - G#2	Cricket
45 - A2	Four
46 - A#2	Fairy
47 - B2	Five
48 - C3	Low C
49 - C#3	Samul Janggu L-1
50 - D3	Claps
51 - D#3	Samul Janggu L-2
52 - E3	Claps
53 - F3	Short/Long
54 - F#3	Samul Janggu M
55 - G3	Soft/Loud
56 - G#3	Samul Janggu R-1
57 - A3	Good/Very Good
58 - A#3	Samul Janggu R-2
59 - B3	Table Clock
60 - C4	Middle C
61 - C#4	Cuckoo
62 - D4	Bird
63 - D#4	Whistle Bird
64 - E4	Hen/Cackling

	Prog 59 SFX1 (SFX Set)
65 - F4	Chicks/Rooster
66 - F#4	Duck
67 - G4	Cat
68 - G#4	Dog
69 - A4	Goat
70 - A#4	Pig
71 - B4	Cow
72 - C5	High C
73 - C#5	Small Gong-1
74 - D5	Horse
75 - D#5	Small Gong-2
76 - E5	Horse Running
77 - F5	Frog/Frogs
78 - F#5	Splash
79 - G5	Swan+Bubble
80 - G#5	Comical Sound
81 - A5	Wolf
82 - A#5	Children's Laugh
83 - B5	Tiger
84 - C6	Double High C
85 - C#6	Samul Drum1
86 - D6	Bear
87 - D#6	Samul Drum2
88 - E6	Elephant
89 - F6	Bicycle
90 - F#6	Wall Clock+Pendulum
91 - G6	Bell
92 - G#6	Stream
93 - A6	Car
94 - A#6	Sea Waves/Waterfall
95 - B6	Train/Train+Whistle
96 - C7	Rain
97 - C#7	Forest
98 - D7	Wind
99 - D#7	Wind Chime
100 - E7	Thunder
101 - F7	Deep Sea
102 - F#7	The Sea
103 - G7	Bubble
104 - G#7	Fish Bubble
105 - A7	Robot
106 - A#7	Telephone
107 - B7	Helicopter/Siren
108 - C8	High

※ Номер крайней левой клавиши - 21 (A0).

※ Данный список перкуSSIONных эффектов доступен, когда выбран тембр 'SFX Set'.

※ Некоторые эффекты имеют разное звучание, которое зависит от силы, с которой вы нажмете на клавишу. Первым указан тот эффект, который прозвучит, если вы нажмете на клавишу мягко, а вторым - если сильно.

Перкуссия

	Prog 1 Standard Drum (dru)	Prog 9 Room Drum	Prog 17 Rock Drum (9-2)	Prog 25 Elec. Drum	Prog 26 Analog Drum
27 - D#1	High Q	High Q	High Q	High Q	High Q
28 - E1	Slap	Slap	Slap	Slap	Slap
29 - F1	Scratch Push	Scratch Push	Scratch Push	Scratch Push	Scratch Push
30 - F#1	Scratch Pull	Scratch Pull	Scratch Pull	Scratch Pull	Scratch Pull
31 - G1	Sticks	Sticks	Sticks	Sticks	Sticks
32 - G#1	Square Click	Square Click	Square Click	Square Click	Square Click
33 - A1	Metronome Click	Metronome Click	Metronome Click	Metronome Click	Metronome Click
34 - A#1	Metronome Bell	Metronome Bell	Metronome Bell	Metronome Bell	Metronome Bell
35 - B1	Kick Drum2	Power Kick1	Power Kick2	Power Kick1	Power Kick1
36 - C2	Kick Drum1	Room Kick	Power Kick1	Elec BD	808 Bass Drum
37 - C#2	Side Stick	Side Stick	Side Stick	Side Stick	808 Rim shot
38 - D2	Snare Drum1	Room SD1	Power Snare1	Elec SD1	808 Snare Drum
39 - D#2	Hand Clap	Hand Clap	Hand Clap	Hand Clap	Hand Clap
40 - E2	Snare Drum2	Room SD2	Power Snare2	Elec SD2	Room SD2
41 - F2	Low Floor Tom	Room Low Tom2	Room Low Tom2	Elec Low Tom2	808 Low Tom2
42 - F#2	Closed Hi-Hat [EXC1]	Closed Hi-Hat [EXC1]	Closed Hi-Hat [EXC1]	Closed Hi-Hat [EXC1]	808 CHH [EXC1]
43 - G2	High Floor Tom	Room Low Tom1	Room Low Tom1	Elec Low Tom1	808 Low Tom1
44 - G#2	Pedal Hi-Hat [EXC1]	Pedal Hi-Hat [EXC1]	Pedal Hi-Hat [EXC1]	Pedal Hi-Hat [EXC1]	808 PHH [EXC1]
45 - A2	Low Tom	Room Mid Tom2	Room Mid Tom2	Elec Mid Tom2	808 Mid Tom2
46 - A#2	Open Hi-Hat [EXC1]	Open Hi-Hat [EXC1]	Open Hi-Hat [EXC1]	Open Hi-Hat [EXC1]	808 OHH [EXC1]
47 - B2	Low-Mid Tom	Room Mid Tom1	Room Mid Tom1	Elec Mid Tom1	808 Mid Tom1
48 - C3	Hi Mid Tom	Room Hi Tom2	Room Hi Tom2	Elec Hi Tom2	808 Hi Tom2
49 - C#3	Crash Cymbal1	Crash Cymbal1	Crash Cymbal1	Crash Cymbal1	808 Cymbal
50 - D3	High Tom	Room Hi Tom1	Room Hi Tom1	Elec Hi Tom1	808 Hi Tom1
51 - D#3	Ride Cymbal1	Ride Cymbal1	Ride Cymbal1	Ride Cymbal1	Ride Cymbal1
52 - E3	Chinese Cymbal	Chinese Cymbal	Chinese Cymbal	Reverse Cymbal	Chinese Cymbal
53 - F3	Ride Bell	Ride Bell	Ride Bell	Ride Bell	Ride Bell
54 - F#3	Tambourine	Tambourine	Tambourine	Tambourine	Tambourine
55 - G3	Splash Cymbal	Splash Cymbal	Splash Cymbal	Splash Cymbal	Splash Cymbal
56 - G#3	Cowbell	Cowbell	Cowbell	Cowbell	808 Cowbell
57 - A3	Crash Cymbal2	Crash Cymbal2	Crash Cymbal2	Crash Cymbal2	Crash Cymbal2
58 - A#3	Vibraslap	Vibraslap	Vibraslap	Vibraslap	Vibraslap
59 - B3	Ride Cymbal2	Ride Cymbal2	Ride Cymbal2	Ride Cymbal2	Ride Cymbal2
60 - C4	High Bongo	High Bongo	High Bongo	High Bongo	High Bongo
61 - C#4	Low Bongo	Low Bongo	Low Bongo	Low Bongo	Low Bongo
62 - D4	Mute Hi Conga	Mute Hi Conga	Mute Hi Conga	Mute Hi Conga	808 High Conga
63 - D#4	Open Hi Conga	Open Hi Conga	Open Hi Conga	Open Hi Conga	808 Mid Conga
64 - E4	Low Conga	Low Conga	Low Conga	Low Conga	808 Low Conga
65 - F4	High Timbale	High Timbale	High Timbale	High Timbale	High Timbale
66 - F#4	Low Timbale	Low Timbale	Low Timbale	Low Timbale	Low Timbale
67 - G4	High Agogo	High Agogo	High Agogo	High Agogo	High Agogo
68 - G#4	Low Agogo	Low Agogo	Low Agogo	Low Agogo	Low Agogo
69 - A4	Cabasa	Cabasa	Cabasa	Cabasa	Cabasa
70 - A#4	Maracas	Maracas	Maracas	Maracas	808 Maracas
71 - B4	Short Whistle [EXC2]	Short Whistle [EXC2]	Short Whistle [EXC2]	Short Whistle [EXC2]	Short Whistle [EXC2]
72 - C5	Long Whistle [EXC2]	Long Whistle [EXC2]	Long Whistle [EXC2]	Long Whistle [EXC2]	Long Whistle [EXC2]
73 - C#5	Short Guiro [EXC3]	Short Guiro [EXC3]	Short Guiro [EXC3]	Short Guiro [EXC3]	Short Guiro [EXC3]
74 - D5	Long Guiro [EXC3]	Long Guiro [EXC3]	Long Guiro [EXC3]	Long Guiro [EXC3]	Long Guiro [EXC3]
75 - D#5	Claves	Claves	Claves	Claves	808 Claves
76 - E5	Hi Wood Block	Hi Wood Block	Hi Wood Block	Hi Wood Block	Hi Wood Block
77 - F5	Low Wood Block	Low Wood Block	Low Wood Block	Low Wood Block	Low Wood Block
78 - F#5	Mute Cuica [EXC4]	Mute Cuica [EXC4]	Mute Cuica [EXC4]	Mute Cuica [EXC4]	Mute Cuica [EXC4]
79 - G5	Open Cuica [EXC4]	Open Cuica [EXC4]	Open Cuica [EXC4]	Open Cuica [EXC4]	Open Cuica [EXC4]
80 - G#5	Mute Triangle [EXC5]	Mute Triangle [EXC5]	Mute Triangle [EXC5]	Mute Triangle [EXC5]	Mute Triangle [EXC5]
81 - A5	Open Triangle [EXC5]	Open Triangle [EXC5]	Open Triangle [EXC5]	Open Triangle [EXC5]	Open Triangle [EXC5]
82 - A#5	Shaker	Shaker	Shaker	Shaker	Shaker
83 - B5	Jingle Bell	Jingle Bell	Jingle Bell	Jingle Bell	Jingle Bell
84 - C6	Belltree	Belltree	Belltree	Belltree	Belltree
85 - C#6	Castanets	Castanets	Castanets	Castanets	Castanets
86 - D6	Mute Surdo [EXC6]	Mute Surdo [EXC6]	Mute Surdo [EXC6]	Mute Surdo [EXC6]	Mute Surdo [EXC6]
87 - D#6	Open Surdo [EXC6]	Open Surdo [EXC6]	Open Surdo [EXC6]	Open Surdo [EXC6]	Open Surdo [EXC6]
88 - E6					

	Prog 33 Jazz Drum	Prog 41 Brush Drum	Prog 49 Orchestra Drum	Prog 57 SFX2	Примечание
27 - D#1	High Q	High Q	Closed Hi-Hat [EXC1]		
28 - E1	Slap	Slap	Pedal Hi-Hat [EXC1]		
29 - F1	Scratch Push	Scratch Push	Open Hi-Hat [EXC1]		
30 - F#1	Scratch Pull	Scratch Pull	Ride Cymbal1		
31 - G1	Sticks	Sticks	Sticks		
32 - G#1	Square Click	Square Click	Square Click		
33 - A1	Metronome Click	Metronome Click	Metronome Click		
34 - A#1	Metronome Bell	Metronome Bell	Metronome Bell		
35 - B1	Jazz BD2	Jazz BD2	Concert BD2		
36 - C2	Jazz BD1	Jazz BD1	Concert BD1		
37 - C#2	Side Stick	Side Stick	Side Stick		
38 - D2	Room SD1	Brush Tap	Concert SD		
39 - D#2	Hand Clap	Brush Slap	Castanets	High Q	
40 - E2	Room SD2	Brush Swirl	Concert SD	Slap	
41 - F2	Low Floor Tom	Low Floor Tom	Timpani F	Scratch Push	
42 - F#2	Closed Hi-Hat [EXC1]	Closed Hi-Hat [EXC1]	Timpani F#	Scratch Pull	
43 - G2	High Floor Tom	High Floor Tom	Timpani G	Sticks	
44 - G#2	Pedal Hi-Hat [EXC1]	Pedal Hi-Hat [EXC1]	Timpani G#	Square Click	
45 - A2	Low Tom	Low Tom	Timpani A	Metronome Click	
46 - A#2	Open Hi-Hat [EXC1]	Open Hi-Hat [EXC1]	Timpani A#	Metronome Bell	
47 - B2	Low-Mid Tom	Low-Mid Tom	Timpani B	Guitar Slide	
48 - C3	Hi Mid Tom	Hi Mid Tom	Timpani c	Gt Cut Noise(dw)	
49 - C#3	Crash Cymbal1	Crash Cymbal1	Timpani c#	Gt Cut Noise (up)	
50 - D3	High Tom	High Tom	Timpani d	Double Bass Slap	
51 - D#3	Ride Cymbal1	Ride Cymbal1	Timpani d#	Key Click	
52 - E3	Chinese Cymbal	Chinese Cymbal	Timpani e	Laughing	
53 - F3	Ride Bell	Ride Bell	Timpani f	Screaming	
54 - F#3	Tambourine	Tambourine	Tambourine	Punch	
55 - G3	Splash Cymbal	Splash Cymbal	Splash Cymbal	Heart Beat	
56 - G#3	Cowbell	Cowbell	Cowbell	Footsteps1	
57 - A3	Crash Cymbal2	Crash Cymbal2	Concert Cymbal2	Footsteps2	
58 - A#3	Vibraslap	Vibraslap	Vibraslap	Applause	
59 - B3	Ride Cymbal2	Ride Cymbal2	Concert Cymbal1	Door Creaking	
60 - C4	High Bongo	High Bongo	High Bongo	Door Closing	
61 - C#4	Low Bongo	Low Bongo	Low Bongo	Scratch	
62 - D4	Mute Hi Conga	Mute Hi Conga	Mute Hi Conga	Wind Chime	
63 - D#4	Open Hi Conga	Open Hi Conga	Open Hi Conga	Car Engine Start	
64 - E4	Low Conga	Low Conga	Low Conga	Car Breaking	
65 - F4	High Timbale	High Timbale	High Timbale	Car Pass	
66 - F#4	Low Timbale	Low Timbale	Low Timbale	Car Crash	
67 - G4	High Agogo	High Agogo	High Agogo	Police Siren	
68 - G#4	Low Agogo	Low Agogo	Low Agogo	Train	
69 - A4	Cabasa	Cabasa	Cabasa	Jet Take-off	
70 - A#4	Maracas	Maracas	Maracas	Helicopter	
71 - B4	Short Whistle [EXC2]	Short Whistle [EXC2]	Short Whistle [EXC2]	Starship	
72 - C5	Long Whistle [EXC2]	Long Whistle [EXC2]	Long Whistle [EXC2]	Gun Shot	
73 - C#5	Short Guiro [EXC3]	Short Guiro [EXC3]	Short Guiro [EXC3]	Machine gun	
74 - D5	Long Guiro [EXC3]	Long Guiro [EXC3]	Long Guiro [EXC3]	Laser gun	
75 - D#5	Claves	Claves	Claves	Explosion	
76 - E5	Hi Wood Block	Hi Wood Block	Hi Wood Block	Dog	
77 - F5	Low Wood Block	Low Wood Block	Low Wood Block	Horse Gallop	
78 - F#5	Mute Cuica [EXC4]	Mute Cuica [EXC4]	Mute Cuica [EXC4]	Birds	
79 - G5	Open Cuica [EXC4]	Open Cuica [EXC4]	Open Cuica [EXC4]	Rain	
80 - G#5	Mute Triangle [EXC5]	Mute Triangle [EXC5]	Mute Triangle [EXC5]	Thunder	
81 - A5	Open Triangle [EXC5]	Open Triangle [EXC5]	Open Triangle [EXC5]	Wind	
82 - A#5	Shaker	Shaker	Shaker	Sea Shore	
83 - B5	Jingle Bell	Jingle Bell	Jingle Bell	Stream	
84 - C6	Belltree	Belltree	Belltree	Bubble	
85 - C#6	Castanets	Castanets	Castanets		
86 - D6	Mute Surdo [EXC6]	Mute Surdo [EXC6]	Mute Surdo [EXC6]		
87 - D#6	Open Surdo [EXC6]	Open Surdo [EXC6]	Open Surdo [EXC6]		
88 - E6			Applause		

Устранение неполадок

Если во время использования инструмента у вас возникнут проблемы, вы можете использовать решения, предложенные в таблице ниже, прежде чем прибегать к помощи сервисного центра.

Проблема	Причина	Решение
Пианино не включается.	<ol style="list-style-type: none"> 1) Кабель питания вставлен недостаточно плотно. 2) Кнопка питания не нажата (Она загорается при нажатии). 3) Вы используете неисправную розетку. 	<ol style="list-style-type: none"> 1) Убедитесь, что кабель питания вставлен надежно и плотно. 2) Нажмите кнопку питания. 3) Проверьте работоспособность розетки, подключив к ней другой прибор.
Динамики инструмента не производят звук при нажатии клавиш.	<ol style="list-style-type: none"> 1) Регулятор общей громкости установлен в минимальное положение. 2) К инструменту подключены наушники. 3) Кабель питания недостаточно плотно подключен к инструменту. 	<ol style="list-style-type: none"> 1) Увеличьте уровень общей громкости. 2) Отключите наушники от инструмента. 3) Убедитесь, что кабель питания вставлен надежно и плотно.
Разница между основным и наложенным тембром слишком большая.	<ol style="list-style-type: none"> 1) Установлен некорректный уровень громкости наложенного тембра. 	<ol style="list-style-type: none"> 1) Установите подходящий уровень громкости наложенного тембра.
Во время использования инструмента слышны посторонние шумы.	<ol style="list-style-type: none"> 1) Рядом находятся другие электроприборы, например, холодильник или посудомоечная машина. 2) От предметов, которые стоят на инструменте, исходят вибрации. 3) Источником шумов являются наушники. 	<ol style="list-style-type: none"> 1) Переместите инструмент подальше от других электроприборов, особенно таких, которые оснащены моторами. 2) Прочно зафиксируйте такие предметы или уберите их в другое место. 3) Почистите разъем наушников или используйте другие наушники.
При подключении к другому оборудованию, инструмент не производит звук.	<ol style="list-style-type: none"> 1) Уровень громкости установлен на минимум. 2) Соединительный кабель оборван или поврежден. 3) Кабель подключен к неправильному разъему. 	<ol style="list-style-type: none"> 1) Увеличьте уровень общей громкости. 2) Замените кабель. 3) Убедитесь, что кабель подключен к правильным разъемам.

Технические характеристики

Механика	RNA-3 новейшего поколения
Чувствительность клавиатуры	10 уровней (Soft 1/2/3, Normal 1/2/3, Hard 1/2/3, Fixed)
Полифония	256 голосов
Количество тембров	46 тембров, 1 набор ударных, 1 набор эффектов 128 тембров General MIDI (При наличии MIDI-подключения)
Режимы клавиатуры	Layer, Split, Twin Piano
Цифровые эффекты	Реверберация (9 типов), Эффекты (4 типа)
Демонстрационные произведения	Классическая музыка: 50 произведений
Функция обучения	Этюды Байера, Черни, Бургмюллера, избранные Сонатины
Автоаккомпанемент	Ритмический: 40 стилей Фортепианный: 20 стилей
Метроном	Есть (с регулировкой темпа, размера и громкости)
Записывающее устройство	5 песен, по 2 дорожки на каждую Макс. 45 000 нот (4 500 нот на каждую дорожку)
Память параметров	5 банков, по 6 ячеек каждый (всего 30 ячеек)
Bluetooth	Audio, MIDI (Bluetooth 5.0 Dual Mode, Class 2)
BrainCare	Пресетов: 10 Бинауральные ритмы: 15 Белый шум: 15 Исцеляющая музыка: 15
Педали	3 (Педаль приглушения, Состенуто, Сустейн)
Поддержка полупедали	Есть
Разъемы	AUX In/Out, USB TO HOST, USB TO DEVICE, разъем для педалей, Наушники x2 (3,5 мм и 6,35 мм)
Динамики	(18,4 x 12,7 см) x 2 шт. + (6,1 см) x 2 шт. (Сtereo)
Выходная мощность	25 Вт + 25 Вт
Питание	Сетевой адаптер
Потребляемая мощность	66 Вт
Комплект поставки	Руководство пользователя, сетевой адаптер

BECKER

Becker Piano
www.beckerpiano.ru